

People
PL6731

COMELIT
WITH • YOU • ALWAYS

VOLLSTÄNDIGES TECHNISCHES HANDBUCH

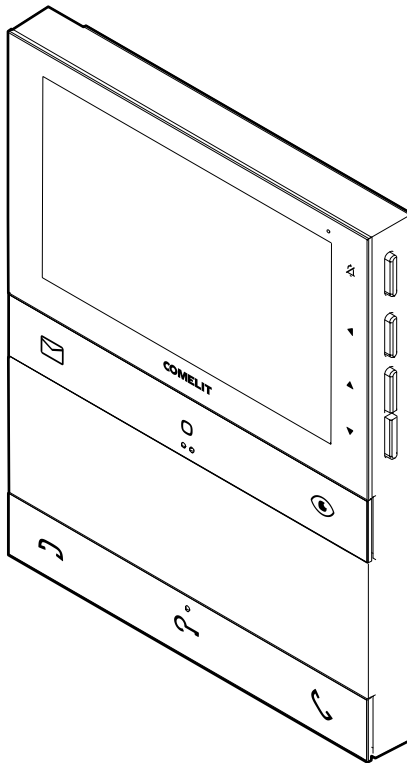

**Join us
in taking care
of our planet**

Videosprechstelle People 5" mit Memovideo Art. PL6731 für das Simplebus 2 System

Videosprechstelle der People-Serie zur Aufputzmontage mit Freisprechfunktion und 5" Farbdisplay. Simplebus 2-System. Sie ist mit beleuchteten Tasten für die Sprechverbindung und das Gesprächsende, sowie mit 4 programmierbaren mechanischen Tasten ausgestattet, die bereits so konfiguriert sind, dass sie die vom Benutzer am häufigsten verwendeten Aktionen aktivieren: Elektroschloss, Memovideo, Relaissteuerung, automatische Einschaltung. An der Seite der Videosprechstelle befinden sich Tasten zur Aktivierung der Stummschaltung mit entsprechender grafischer und visueller Anzeige, sowie Tasten für den Zugang zum Menü und zur Navigation. Über das Menü lassen sich unter anderem die Werte für Helligkeit, Kontrast, Farbe und Ruftonlautstärke einstellen. Es besteht die Möglichkeit, zwischen verschiedenen Melodien für den Klingelton zu wählen. Die mittleren Tasten in jeder Reihe sind mit taktilen Führungen für Sehbehinderte ausgestattet. Ausstattung serienmäßig mit Etagenruf. Der Eingang für den Etagenruf kann auch so konfiguriert werden, dass er die Türöffnertaste oder ein Relais (allgemein oder mit Code) fernsteuert, bzw. einen Panikruf sendet. Die Videosprechstelle ist mit einer NFC-Verbindung ausgestattet, die eine vollständige Geräteprogrammierung über das Smartphone und die MyComelit-App ermöglicht, auch wenn die Videosprechstelle abgeschaltet ist. Zum Lieferumfang gehört die Metallhalterung, die eine feste und stabile Befestigung gewährleistet, sowie die Abzweigklemme von der Steigleitung Art. 1214/2C. Abmessungen (B x H x T): 135 x 170 x 23 mm.



**Think before you
print**

**and use the
interactive links**



Helpen Sie uns, die Planeten zu retten.

Denken Sie an unseren Planeten, bevor Sie dieses Dokument ausdrucken.

Sie konsultieren ein interaktives Dokument: Über Links gelangen Sie schnell zu den Inhalten, die Sie interessieren.



Inhalt

Beschreibung	4
Tasten auf der Vorderseite - Werkseinstellungen	5
Seitliche Tasten	6
Aktivierung der „Stummschaltung“	6
Zugang und Menüführung	6
LED-Anzeige	9
Technische Daten	10
Programmierung des Teilnehmercodes	12
Programmierung des Teilnehmercodes über die MyComelit-App	12
Programmierung des Teilnehmercodes über DIP-Switch	15
Installation	16
Ausbau der Videosprechstelle	17
Ausbau und Montage von Anschlussklemmen	17
Anschlüsse	18
Programmierung der Videosprechstelle	19
Programmierung über Errichter-Menü	20
Programmierung über die MyComelit-App (Ver. 2.0.0 oder höher)	29
Erweiterungsschemata	32
Anschlusspläne	33
Anlage mit Netzteil Art. 1210/1210A und zulässige Entfernung	33
Anlage mit Netzteil Art. 4888C und zulässige Entfernung	36
Hinweise	38

Beschreibung

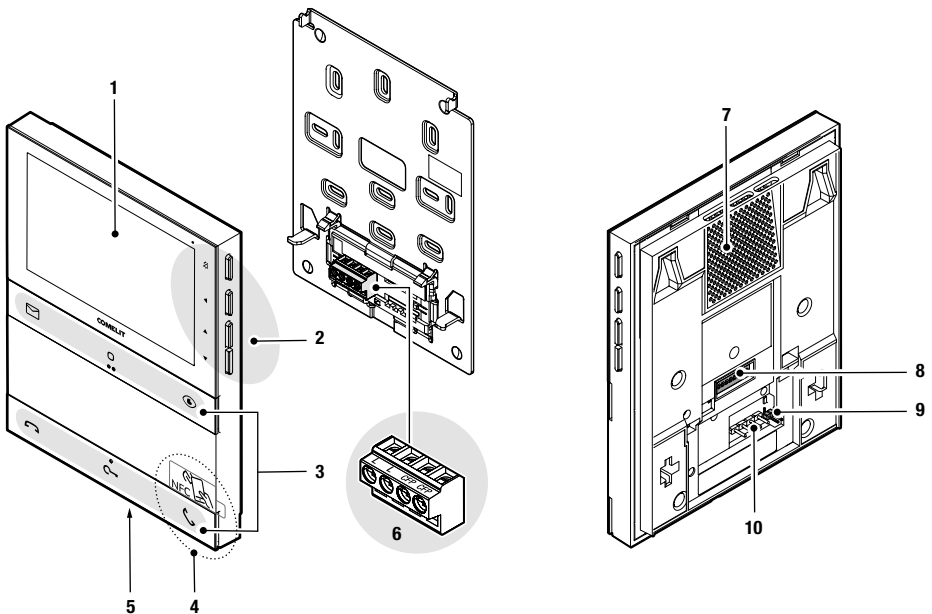

1. LCD-Bildschirm mit 5" / 16:9.
2. Mechanische Seitentasten.
3. Mechanische Tasten auf der Vorderseite mit taktilen Führungen für sehbehinderte Benutzer, auf den mittleren Tasten jeder Reihe.
4. NFC-Erkennungsbereich, erkennbar an einem abnehmbaren Etikett.
5. Mikrofon.
6. Anschlussklemmenleiste:
 - L L** Klemmen für den Anschluss an die Busleitung.
 - CFP CFP** Klemmen für den Anschluss des Etagenrufs.
7. Lautsprecher.
8. DIP-Schalter für die Programmierung des Teilnehmercodes.
9. **CV5** Jumper zum Schließen des Videosignals.
10. Stift für die Befestigung der Klemmenleiste.

Tasten auf der Vorderseite - Werkseinstellungen



Memovideo ★

- ▶ Die Taste drücken, um die aufgezeichneten Bilder anzuzeigen.



Allgemeine Relaissteuerung ★

- ▶ Die Taste drücken, um eine allgemeine Relaissteuerung (Art. 1256) oder das Relais der Türstation zu aktivieren.



Selbsteinschaltung ★

- ▶ Die Taste drücken, um auf die Echtzeitanzeige des Kamerabilds der Türstation zuzugreifen.



Gespräch beendet

- ▶ Die Taste drücken, um die Audiokommunikation zu beenden.





Türöffner ★

- ▶ Die Schaltfläche drücken, um den Türöffner zu betätigen.

Automatischer Türöffner bei Anruf

Mit dieser Taste wird auch der Modus „Automatischer Türöffner bei Anruf“ aktiviert, der die automatische Aktivierung des Türöffnerrelais bei Empfang eines Rufs von der Türstation ermöglicht.

- √ Die Funktion muss vom Errichter über die MyComelit-App oder über das Errichtermenü der Videosprechstelle autorisiert werden.
- ▶ Mit Videosprechstelle in Standby 5 Sekunden lang die Taste  drücken, um den Modus „Automatischer Türöffner bei Anruf“ zu aktivieren/deaktivieren.
 - » Es ertönt ein Bestätigungston.
 - » Das Display der Videosprechstelle zeigt 3 Sekunden lang „AUTOMATISCHER TÜRÖFFNER AKTIVIERT/DEAKTIVIERT“ an.
 - » Die LED  mit dem Dauerlicht zeigt an, dass die Funktion aktiv ist.





Kommunikation starten (Sprechverbindung)

- ▶ Die Taste drücken, um die Kommunikation zu aktivieren.

Automatische Antwort

Mit dieser Taste wird auch der Modus „Automatische Antwort“ aktiviert, der die automatische Audio-Aktivierung bei Empfang eines Rufs von der Türstation ermöglicht.

- √ Die Funktion muss vom Errichter über die MyComelit-App oder über das Errichtermenü der Videosprechstelle autorisiert werden.
- ▶ Mit Videosprechstelle in Standby 5 Sekunden lang die Taste  drücken, um den Modus „Automatische Antwort“ zu aktivieren/deaktivieren.
 - » Es ertönt ein Bestätigungston.
 - » Das Display der Videosprechstelle zeigt 3 Sekunden lang „AUTOMATISCHE ANTWORT AKTIVIERT/DEAKTIVIERT“ an.
 - » Die LED  mit dem Dauerlicht zeigt an, dass die Funktion aktiv ist.

★ Um die Werkseinstellungen der Tasten zu ändern, siehe Kapitel Programmierung der Videosprechstelle auf Seite 19.

Seitliche Tasten

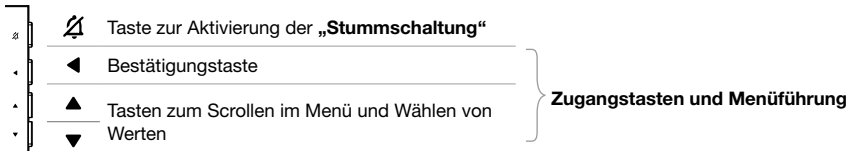

Aktivierung der „Stummschaltung“

- ▶ Die **Taste**  drücken, um die **Stummschaltung** zu aktivieren/deaktivieren.
- » Die rote LED zeigt an, dass die Funktion aktiv ist.

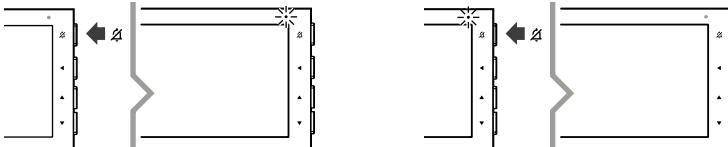

Zugang und Menüführung

- ▶ Eine der folgenden Tasten drücken, um das **Benutzermenü** aufzurufen.

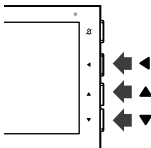

ACHTUNG

Wenn die rote LED 4 Mal blinkt , bedeutet dies, dass die Anlage besetzt ist und das Benutzermenü aktuell nicht aufgerufen werden kann.









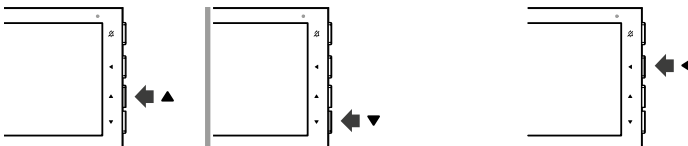











ACHTUNG

Erscheint bei der Navigation im Benutzermenü das Symbol  und die Videosprechstelle schaltet sich aus, bedeutet dies, dass die Anlage besetzt ist und die Navigation im Benutzermenü aktuell nicht fortgesetzt werden kann.

- ▶ Die Tasten ▲ und ▼ drücken, um durch das Menü zu scrollen und/oder die Werte und die Bestätigungstaste ◀ wählen, um die Auswahl zu bestätigen.



Menüpunkte des Teilnehmermenüs



	BEENDEN	Dieses Menü wählen, um das Teilnehmermenü zu verlassen und den QR-Code zum Aufruf der Online-Dokumentation zu scannen.
	MEMOVIDEO	Dieses Menü wählen, um auf das Archiv der Aufzeichnungen zuzugreifen und diese anzuzeigen (es können bis zu 30 Memovideos gespeichert werden).
	EINSTELLUNGEN	Dieses Menü wählen, um auf die Untermenüs für die Einstellung der folgenden Parameter zuzugreifen:
	ZURÜCK	Dieses Menü wählen, um zum Hauptmenü zurückzugehen.
	LAUTSTÄRKEREGELUNG DES KLINGELTONS	Dieses Menü wählen, um die Lautstärke des Klingeltons einzustellen.
	EINSTELLUNGEN DES KLINGELTONS	Dieses Menü wählen, um die gewünschte Melodie des Klingeltons für den Ruf von der Türstation zu konfigurieren.
	LAUTSTÄRKEREGELUNG DES AUDIOSIGNALS	Dieses Menü wählen, um die Lautstärke des Lautsprechers einzustellen.
	HELLIGKEITSREGELUNG	Dieses Menü für die Display-Helligkeitsregelung wählen.
	KONTRASTEINSTELLUNG	Dieses Menü für die Display-Kontrasteinstellung wählen.
	FARBEINSTELLUNGEN	Dieses Menü für die Display-Farbeinstellung wählen.
	STUMMSCHALTUNG	<p>Dieses Menü wählen, um den Aktivierungsmodus der Funktion und die Programmierung der Zeitfenster zu konfigurieren:</p> <ul style="list-style-type: none"> • MANUELL: in diesem Modus wird die Aktivierung/Deaktivierung der Stummschaltung durch das Drücken der Taste  verwaltet. • AUTOMATISCH: in diesem Modus wird die Aktivierung/Deaktivierung der Stummschaltung mit den über das Benutzermenü programmierten Zeitfenstern verwaltet. * <p>» Bei aktivem Modus die LED  leuchtet.</p> <p>√ Die Funktion muss vom Errichter über die MyComelit-App oder über das Errichtermenü der Videosprechstelle autorisiert werden.</p> <p>Dieses Menü wählen, um den Aktivierungsmodus der Funktion und die Programmierung der Zeitfenster zu konfigurieren:</p>
	AUTOMATISCHER TÜRÖFFNER	<ul style="list-style-type: none"> • MANUELL: in diesem Modus wird die Aktivierung/Deaktivierung des automatischen Türöffners durch längeres Drücken (5 s) der Taste  verwaltet. • AUTOMATISCH: in diesem Modus wird die Aktivierung/Deaktivierung des automatischen Türöffners mit den über das Benutzermenü programmierten Zeitfenstern verwaltet. * <p>» Bei aktivem Modus die LED  leuchtet.</p> <p>√ Die Funktion muss vom Errichter über die MyComelit-App oder über das Errichtermenü der Videosprechstelle autorisiert werden.</p> <p>Dieses Menü wählen, um den Aktivierungsmodus der Funktion und die Programmierung der Zeitfenster zu konfigurieren:</p>
	AUTOMATISCHE ANTWORT	<ul style="list-style-type: none"> • MANUELL: in diesem Modus wird die Aktivierung/Deaktivierung der automatischen Antwort durch längeres Drücken (5 s) der Taste  verwaltet. • AUTOMATISCH: in diesem Modus wird die Aktivierung/Deaktivierung der automatischen Antwort mit den über das Benutzermenü programmierten Zeitfenstern verwaltet. * <p>» Bei aktivem Modus die LED  leuchtet.</p>

√ Die Funktion muss vom Errichter über die MyComelit-App oder über das Errichtermenü der Videosprechstelle. autorisiert werden.

Dieses Menü wählen, um den Aktivierungsmodus der Funktion und die Programmierung der Zeitfenster zu konfigurieren:



RUFBEREICH

- **MANUELL:** in diesem Modus wird die Aktivierung/Deaktivierung des Rufbereichs durch längeres Drücken (5 s) der Tasten  und  verwaltet.
- **AUTOMATISCH:** in diesem Modus wird die Aktivierung/Deaktivierung des Rufbereichs mit den über das Benutzermenü programmierten Zeitfenstern verwaltet.
 - » Bei aktivem Modus die LED  blinkt.



DATUM UND UHRZEIT

Dieses Menü wählen, um Datum und Uhrzeit zu konfigurieren.



SPRACHE

Dieses Menü wählen, um die Sprache zu konfigurieren, in der die Menüs und Wammeldungen angezeigt werden.







INFORMATIONEN

Dieses Menü wählen, um die Infos zur Videosprechstelle anzuzeigen und den QR-Code zum Aufruf der Online-Dokumentation zu scannen.

* Für die Programmierung der Zeitfenster siehe komplettes Online-Benutzerhandbuch.

LED-Anzeige

	Rote LED	Blinklicht: im Sprechmodus. Blinklicht: eingehender Anruf/im Sprechmodus.
	Weißer LED	Blinklicht mit Videosprechstelle im Standby: Anzeige „Tür geöffnet“. Dauerlicht mit Videosprechstelle im Standby: Modus „Automatischer Türöffner bei Anruf“ aktiviert.
	Grüne LED	Blinklicht: eingehender Anruf. Dauerlicht: im Sprachmodus. Dauerlicht mit Videosprechstelle im Standby: Modus „Automatische Antwort“ aktiviert.
	Rote LED	4 Blinkzeichen: Anlage besetzt / andere Videosprechstelle der Anlage ist eingeschaltet. Dauerlicht: „Stummschaltung“ aktiv.
	Weißer LED	Blinklicht: Vorhandensein von Aufzeichnungen, die noch nicht angezeigt wurden.

Technische Daten

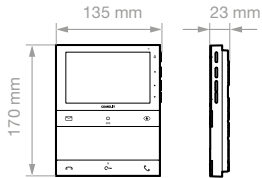

ALLGEMEINE DATEN	
Produktgewicht	430 Gramm
Produktfarbe	Weiß RAL9003, Schwarz RAL9005
Art Beschichtungsmaterialien	ABS, PMMA
Aufputzmontage	Ja
Montage auf Tischkonsole	Ja, mit speziellem Zubehör
KOMPATIBLE SYSTEME	
	Audio/Video Simplebus 2 mit Netzteil Art. 4888C
	Audio/Video Simplebus 2 mit Netzteil Art. 1210/1210A
	Kit Audio/Video Simplebus 2 mit Netzteil Art. 1209
DISPLAY	
Displaygröße	5"
Displaytyp	TFT
Seitenverhältnis	16:9
Auflösung (Pixel)	800x480
Bildschirmmenü (OSD)	Ja
AUDIO-MERKMALE	
Typ	Freisprecheinrichtung
Mikrofon	6 mm (Ø), omnidirektional
Lautsprecher	36 mm (ø), 40 Ohm, 1 W
ELEKTRISCHE MERKMALE	
Versorgungsart	Stromversorgung vom Bus der Videosprechstelle
Versorgungsspannung	33VDC
Stromaufnahme in Standby	0,04W
Max. Leistungsaufnahme	9,9W
TECHNISCHE DATEN HARDWARE	
Art der Tasten	Mechaniker
Tasten insgesamt (Anz.)	6
Farbe der Hintergrundbeleuchtung	Grün, Weiß, Rot
Klemmen	L L CFP CFP
Abnehmbare Klemmen	Ja
Anzahl der Eingänge (Anz.)	1

EINSTELLUNGEN	
Lautstärke	Ja
Lautstärke Lautwerk	Ja
Bildschirmhelligkeit	Ja
Bildschirm-Kontrast	Ja
Bildschirm-Farbe	Ja
NETZ UND KOMMUNIKATIONSPROTOKOLLE	
Programmierung der Teilnehmerfunktionen uber das OSD-Menu	Ja
Programmierung der Errichterfunktionen uber das OSD-Menu	Ja
Programmierung der Funktionen uber NFC und MyComelit-App	Ja
UMWELT- UND KONFORMITATSMERKMALE	
IP Schutzart	IP30
Betriebstemperatur (°C)	5 ÷ 40 °
Betriebsfeuchtigkeit (RH max.)	25 ÷ 75%
CO2-Effizienzklasse	I (B1)
CE Zertifizierungen	RoHS II - 2011/65/EU (EN IEC 63000:2018), EMC 2014/30/EU (EN 61000-6-1:2007, EN 61000-6-3:2007+A1:2011)
ALLGEMEINE MERKMALE	
Turoffner	Ja
Automatischer Turoffner bei Anruf	Ja
Stummschaltung	Ja
Selbsteinschaltung	Ja
Ruf an Zentrale	Ja
Internrufe	Ja
Selektiver Internruf	Ja
Panikruf	Ja
Eingang fur Etagenruf	Ja
Personalisierbares Lautwerk	Ja
Automatische Antwort	Ja
Memovideo	Ja
Relaissteuerung	Ja
Anzeige Tur offen	Ja
Akustische Anzeigen	Ja
Optischen Anzeigen	Ja
Anzeige von Datum/Uhrzeit	Ja

Programmierung des Teilnehmercodes

Der Videosprechstelle muss ein Teilnehmercode zugeordnet werden. Der Teilnehmercode kann über die MyComelit-App oder mit DIP-Schaltern programmiert werden.

ÜBER MYCOMELIT-APP-SOFTWARE

<< ODER >>

ÜBER DIP-SWITCH-HARDWARE

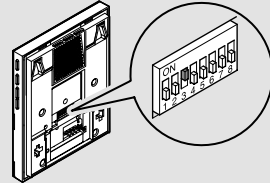
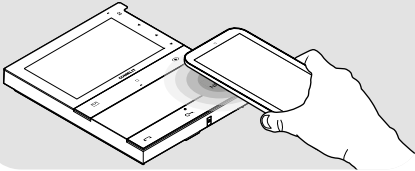

Programmierung des Teilnehmercodes über die MyComelit-App

Die Videosprechstelle verfügt über eine NFC-Verbindung, die eine schnelle und einfache Programmierung über die MyComelit-App ermöglicht, die kostenlos heruntergeladen werden kann.



Die Programmierung kann auch bei ausgeschalteter Videosprechstelle und ohne Entnahme des Gerätes aus der Verpackung erfolgen! Der Teilnehmercode von mehreren Videosprechstellen kann nacheinander programmiert werden!



Zur Programmierung des Teilnehmercodes über die MyComelit-App befolgen Sie dieses [Video -Tutorial](#) oder lesen Sie aufmerksam die folgenden Anweisungen.

✓ Alle DIP-Schalter müssen auf OFF gestellt werden (Werkseinstellung) und während des normalen Betriebs auf OFF bleiben.

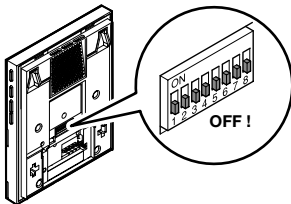

1. Öffnen Sie die MyComelit-App und melden Sie sich an (oder erstellen Sie ein neues Konto, wenn Sie zum ersten Mal darauf zugreifen).
2. „KONFIGURATION PEOPLE-VIDEOSPRECHSTELLEN“ wählen.



3. Den gewünschten Teilnehmercode eingeben und „SCHREIBEN“ drücken.

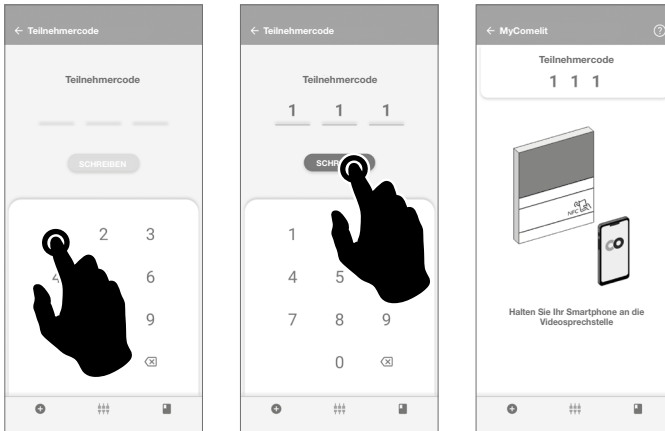

4. Bringen Sie das Smartphone in die Nähe des NFC-Erkennungsbereichs der Videosprechstelle (erkennbar am Etikett) und machen Sie kreisende Bewegungen, bis eine Vibration zu spüren ist. **Die Vibration zeigt an, dass der Schreibvorgang läuft. Das Smartphone in Position halten, bis der Vorgang abgeschlossen ist.**

» Das Häkchen weist darauf hin, dass das Schreiben korrekt erfolgt ist.

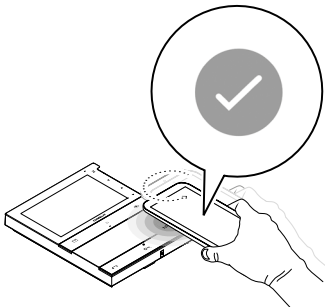

5.A. „ENDE“ drücken, um die Programmierung des Teilnehmercodes an der Videosprechstelle zu beenden.



ODER,
wenn die **Teilnehmercodes** weiterer **Videosprechstellen** nacheinander programmiert werden sollen:

5.B Auf „WEITER“ drücken.



6.B Das gewünschte Inkrementierungsintervall wählen.

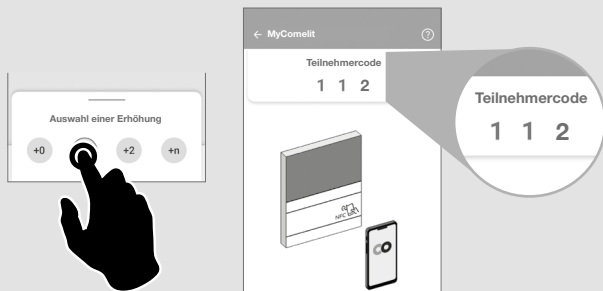

7.B Bringen Sie das Smartphone in die Nähe des NFC-Erkennungsbereichs der neuen Videosprechstelle (erkennbar am Etikett) und machen Sie kreisende Bewegungen, bis eine Vibration zu spüren ist.

Die Vibration zeigt an, dass der Schreibvorgang läuft. Das Smartphone in Position halten, bis der Vorgang abgeschlossen ist.

» Das Häkchen weist darauf hin, dass das Schreiben korrekt erfolgt ist.

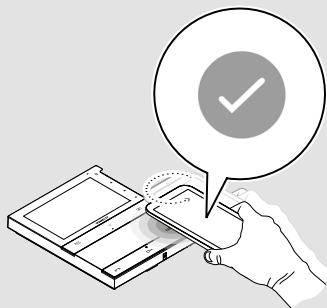

8.B Wiederholen Sie den Vorgang **7.B** für jede Videosprechstelle, für die Sie den Teilnehmercode programmieren möchten.

Programmierung des Teilnehmercodes über DIP-Switch

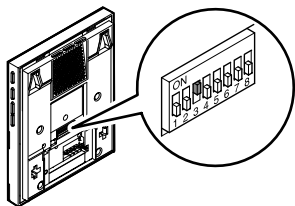

- Stellen Sie die DIP-Schalter auf **ON**, um einen Teilnehmercode auf der Videosprechstelle zu programmieren, siehe Tabelle der Teilnehmercodes.

Beispiel: Code 4.

TABELLE DER TEILNEHMERCODES

cod	DIP ON														
1	1	31	1,2,3,4,5	61	1,3,4,5,6	91	1,2,4,5,7	121	1,4,5,6,7	151	1,2,3,5,8	181	1,3,5,6,8	211	1,2,5,7,8
2	2	32	6	62	2,3,4,5,6	92	3,4,5,7	122	2,4,5,6,7	152	4,5,8	182	2,3,5,6,8	212	3,5,7,8
3	1,2	33	1,6	63	1,2,3,4,5,6	93	1,3,4,5,7	123	1,2,4,5,6,7	153	1,4,5,8	183	1,2,3,5,6,8	213	1,3,5,7,8
4	3	34	2,6	64	7	94	2,3,4,5,7	124	3,4,5,6,7	154	2,4,5,8	184	4,5,6,8	214	2,3,5,7,8
5	1,3	35	1,2,6	65	1,7	95	1,2,3,4,5,7	125	1,3,4,5,6,7	155	1,2,4,5,8	185	1,4,5,6,8	215	1,2,3,5,7,8
6	2,3	36	3,6	66	2,7	96	6,7	126	2,3,4,5,6,7	156	3,4,5,8	186	2,4,5,6,8	216	4,5,7,8
7	1,2,3	37	1,3,6	67	1,2,7	97	1,6,7	127	1,2,3,4,5,6,7	157	1,3,4,5,8	187	1,2,4,5,6,8	217	1,4,5,7,8
8	4	38	2,3,6	68	3,7	98	2,6,7	128	8	158	2,3,4,5,8	188	3,4,5,6,8	218	2,4,5,7,8
9	1,4	39	1,2,3,6	69	1,3,7	99	1,2,6,7	129	1,8	159	1,2,3,4,5,8	189	1,3,4,5,6,8	219	1,2,4,5,7,8
10	2,4	40	4,6	70	2,3,7	100	3,6,7	130	2,8	160	6,8	190	2,3,4,5,6,8	220	3,4,5,7,8
11	1,2,4	41	1,4,6	71	1,2,3,7	101	1,3,6,7	131	1,2,8	161	1,6,8	191	1,2,3,4,5,6,8	221	1,3,4,5,7,8
12	3,4	42	2,4,6	72	4,7	102	2,3,6,7	132	3,8	162	2,6,8	192	7,8	222	2,3,4,5,7,8
13	1,3,4	43	1,2,4,6	73	1,4,7	103	1,2,3,6,7	133	1,3,8	163	1,2,6,8	193	1,7,8	223	1,2,3,4,5,7,8
14	2,3,4	44	3,4,6	74	2,4,7	104	4,6,7	134	2,3,8	164	3,6,8	194	2,7,8	224	6,7,8
15	1,2,3,4	45	1,3,4,6	75	1,2,4,7	105	1,4,6,7	135	1,2,3,8	165	1,3,6,8	195	1,2,7,8	225	1,6,7,8
16	5	46	2,3,4,6	76	3,4,7	106	2,4,6,7	136	4,8	166	2,3,6,8	196	3,7,8	226	2,6,7,8
17	1,5	47	1,2,3,4,6	77	1,3,4,7	107	1,2,4,6,7	137	1,4,8	167	1,2,3,6,8	197	1,3,7,8	227	1,2,6,7,8
18	2,5	48	5,6	78	2,3,4,7	108	3,4,6,7	138	2,4,8	168	4,6,8	198	2,3,7,8	228	3,6,7,8
19	1,2,5	49	1,5,6	79	1,2,3,4,7	109	1,3,4,6,7	139	1,2,4,8	169	1,4,6,8	199	1,2,3,7,8	229	1,3,6,7,8
20	3,5	50	2,5,6	80	5,7	110	2,3,4,6,7	140	3,4,8	170	2,4,6,8	200	4,7,8	230	2,3,6,7,8
21	1,3,5	51	1,2,5,6	81	1,5,7	111	1,2,3,4,6,7	141	1,3,4,8	171	1,2,4,6,8	201	1,4,7,8	231	1,2,3,6,7,8
22	2,3,5	52	3,5,6	82	2,5,7	112	5,6,7	142	2,3,4,8	172	3,4,6,8	202	2,4,7,8	232	4,6,7,8
23	1,2,3,5	53	1,3,5,6	83	1,2,5,7	113	1,5,6,7	143	1,2,3,4,8	173	1,3,4,6,8	203	1,2,4,7,8	233	1,4,6,7,8
24	4,5	54	2,3,5,6	84	3,5,7	114	2,5,6,7	144	5,8	174	2,3,4,6,8	204	3,4,7,8	234	2,4,6,7,8
25	1,4,5	55	1,2,3,5,6	85	1,3,5,7	115	1,2,5,6,7	145	1,5,8	175	1,2,3,4,6,8	205	1,3,4,7,8	235	1,2,4,6,7,8
26	2,4,5	56	4,5,6	86	2,3,5,7	116	3,5,6,7	146	2,5,8	176	5,6,8	206	2,3,4,7,8	236	3,4,6,7,8
27	1,2,4,5	57	1,4,5,6	87	1,2,3,5,7	117	1,3,5,6,7	147	1,2,5,8	177	1,5,6,8	207	1,2,3,4,7,8	237	1,3,4,6,7,8
28	3,4,5	58	2,4,5,6	88	4,5,7	118	2,3,5,6,7	148	3,5,8	178	2,5,6,8	208	5,7,8	238	2,3,4,6,7,8
29	1,3,4,5	59	1,2,4,5,6	89	1,4,5,7	119	1,2,3,5,6,7	149	1,3,5,8	179	1,2,5,6,8	209	1,5,7,8	239	1,2,3,4,6,7,8
30	2,3,4,5	60	3,4,5,6	90	2,4,5,7	120	4,5,6,7	150	2,3,5,8	180	3,5,6,8	210	2,5,7,8	240*	5,6,7,8

* Der Teilnehmercode 240 ist für die Pfortnerzentrale reserviert.

Installation

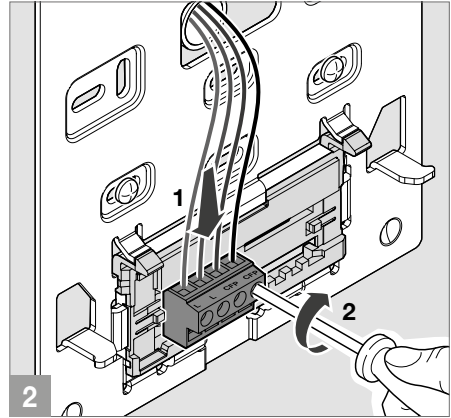
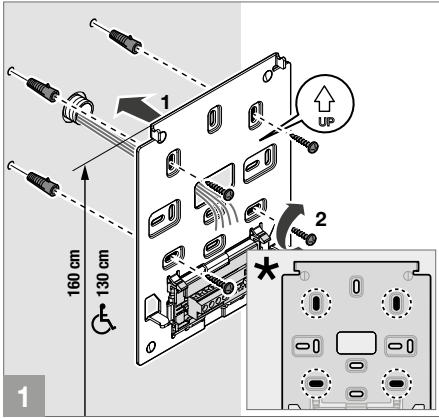

★ Befestigungspunkte für den Einbau in kompatible Gehäuse

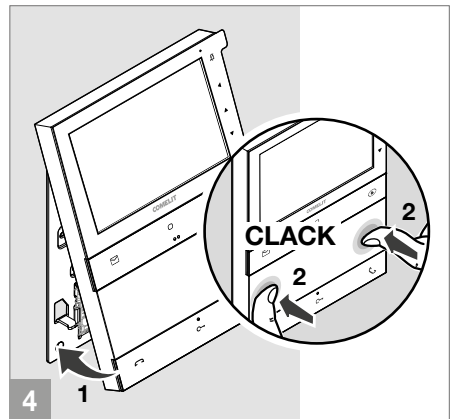
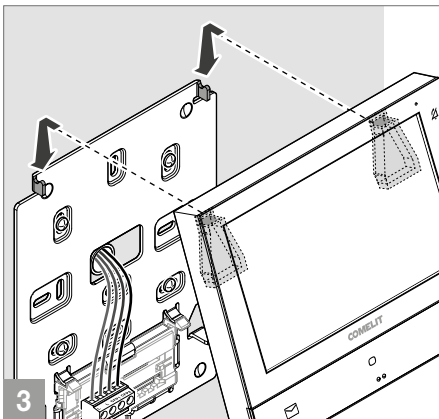
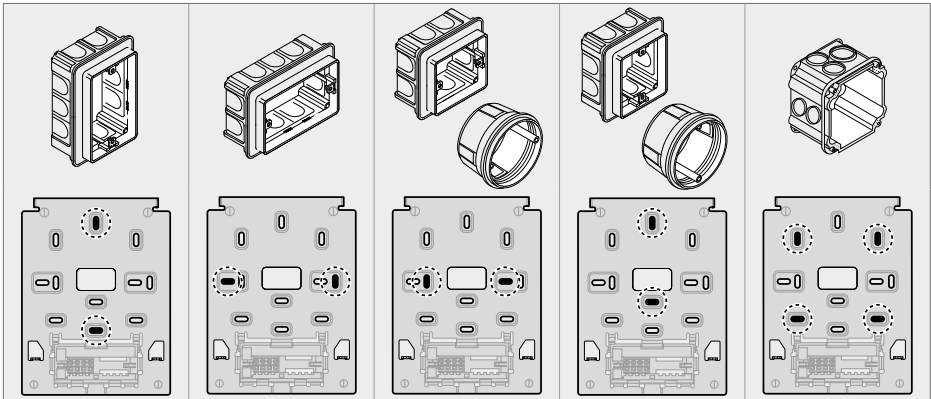

Ausbau der Videosprechstelle

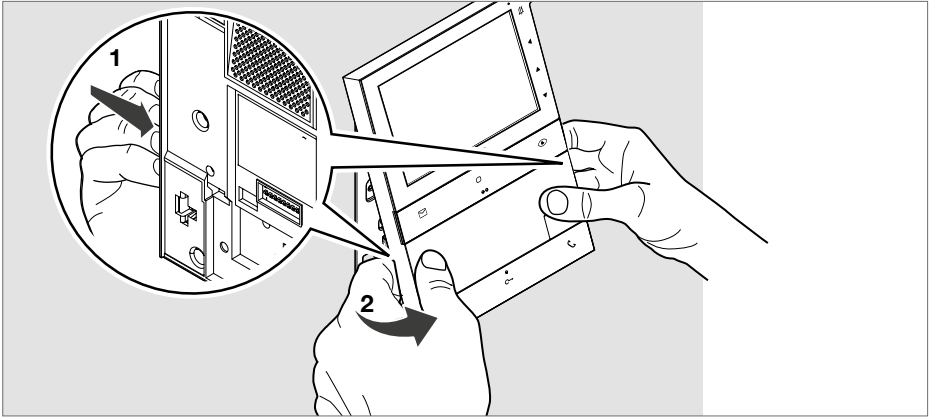

Ausbau und Montage von Anschlussklemmen

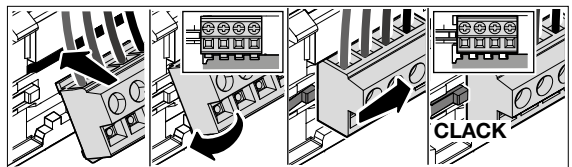
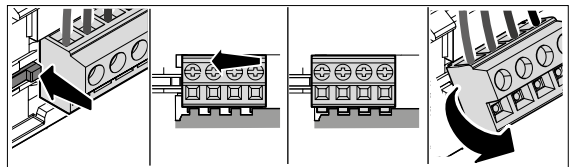
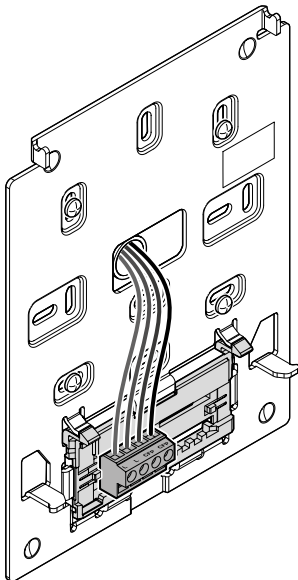

Anschlüsse

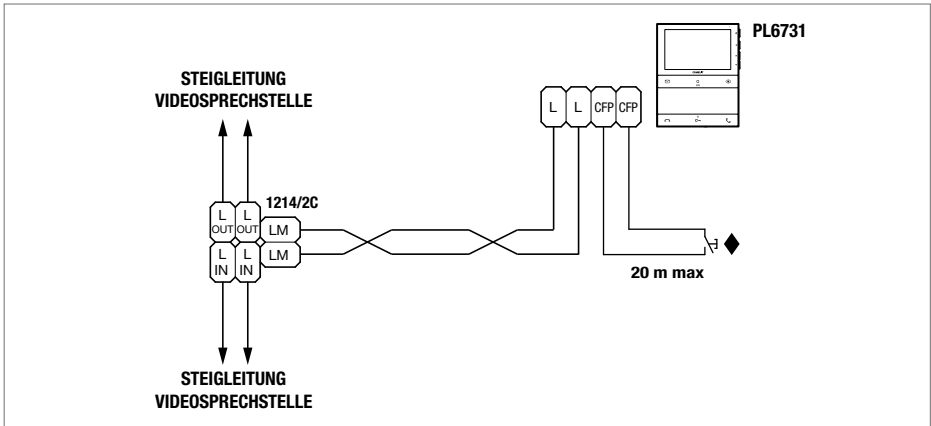

◆ CFP Eingang Etagenruf

Im Fall mehrerer Innensprechstellen oder Videosprechstellen mit dem gleichen Teilnehmercode ist die CFP Taste nur an eine Vorrichtung anzuschließen; sämtliche Geräte werden gleichzeitig klingeln.

Programmierung der Videosprechstelle

Die Programmierung kann individuell angepasst werden:

- Über die **MyComelit-App** vom Smartphone
- Über das **Errichteremenü** der Videosprechstelle



Programmierung über Errichter-Menü

✓ Bei der ersten Einschaltung der Videosprechstelle muss unbedingt die Sprache des Geräts konfiguriert werden, bei Bedarf können auch Datum und Uhrzeit konfiguriert werden.

1. Eine der folgenden Tasten drücken, um das **Benutzermenü** aufzurufen.

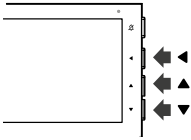

2. Gleichzeitig die Tasten ▲ und ▼ für 5 Sekunden drücken, um auf das **Errichter-Menü** zuzugreifen.

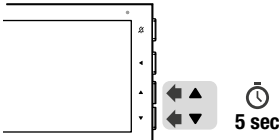

» Ein Bestätigungston ertönt und die folgende Bildschirmseite erscheint.



ACHTUNG

Wenn die rote LED 4 Mal blinkt, bedeutet dies, dass die Anlage besetzt ist und das Benutzer-/Errichter-Menü aktuell nicht aufgerufen werden kann.



ACHTUNG

Erscheint bei der Navigation im Benutzermenü das Symbol  und die Videosprechstelle schaltet sich aus, bedeutet dies, dass die Anlage besetzt ist und die Navigation im Benutzermenü aktuell nicht fortgesetzt werden kann.

3. Die Tasten ▲ und ▼ drücken, um durch das Menü scrollen und die Werte zu wählen.

Die Taste ◀ drücken, um die Wahl zu bestätigen.

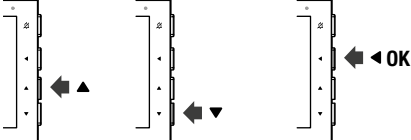

» Wenn das Element ausgewählt ist, wird der Text grün.

4. Um das Errichter-Menü zu verlassen, den Menüpunkt **AUSGANG** wählen oder 2 Minuten warten (Time out-Zeit), ohne weitere Schritte zu unternehmen.

MENÜ TASTENFUNKTIONEN ANZEIGEN

Mit der Wahl dieses Menüs werden die Funktionen angezeigt, die den Tasten der Videosprechstelle zugewiesen sind. Die werkseitig eingestellten Funktionen sind wie folgt:

← ZURÜCK	
PROGRAMMIERTE FUNKTION	TASTE
MEMOVIDEO	✉
ALLGEMEINE RELAISSTEUERUNG	○
SELBSTEINSCHALTUNG	👁
TÜRÖFFNER	↶
ETAGENRUF	CFP

BEISPIEL: PROGRAMMIERUNG DER FUNKTION INTERNRUF ZU EINER ANDEREN WOHNUNG

1. Eine der folgenden Tasten drücken, um das **Benutzermenü** aufzurufen.

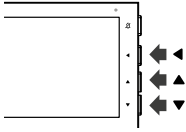

2. Gleichzeitig die Tasten **▲** und **▼** für 5 Sekunden drücken, um auf das **Erriecher-Menü** zuzugreifen.

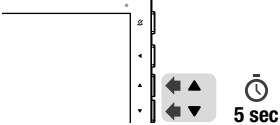

» Ein Bestätigungston ertönt und die folgende Bildschirmseite erscheint.



3. Taste **▼** drücken, um die Funktion **INTERNRUF** zu wählen

» Der Menüpunkt wird grün.



4. Die Bestätigungstaste drücken.

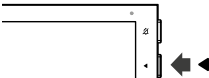

» Die folgende Bildschirmseite erscheint.

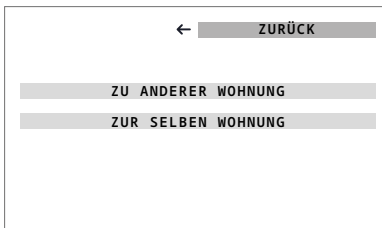

5. Taste ▼ drücken, um **ZU ANDERER WOHNUNG** auszuwählen.

» Der Menüpunkt wird grün.

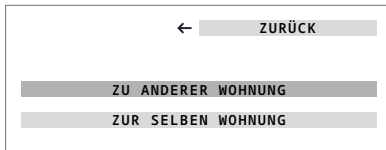

6. Die Bestätigungstaste drücken.



7. Taste ▼ drücken, um die Nummer auszuwählen, die geändert werden soll.

» das Kästchen wird grün.



8. Die Bestätigungstaste drücken.



» An der zu ändernden Nummer erscheinen zwei Pfeile.



9. Den gewünschten Wert mit den Tasten ▲ und ▼ einstellen (Beispiel: [3]).



10. Die Bestätigungstaste drücken.



11. Taste ▼ drücken, um **BESTÄTIGEN** zu wählen.

» Der Menüpunkt wird grün.



12. Die Bestätigungstaste drücken.



13. Die Taste drücken, der die Funktion zugewiesen werden soll.

Wird die Taste  so konfiguriert, dass eine andere Funktion aktiviert wird, muss die MyComelit-App verwendet werden, um die Memo-Videofunktion wiederherzustellen.

BEISPIEL: PROGRAMMIERUNG DER FUNKTION INTERNRUF IN DIESELBE WOHNUNG

1. Eine der folgenden Tasten drücken, um das **Benutzermenü** aufzurufen.

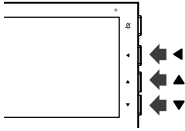

2. Gleichzeitig die Tasten ▲ und ▼ für 5 Sekunden drücken, um auf das **Errichter-Menü** zuzugreifen.

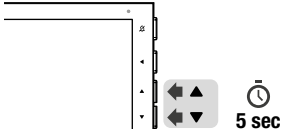

» Ein Bestätigungston ertönt und die folgende Bildschirmseite erscheint.



3. Taste ▼ drücken, um die Funktion **INTERNRUF** zu wählen

» Der Menüpunkt wird grün.



4. Die Bestätigungstaste drücken.

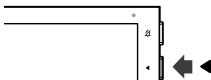

» Die folgende Bildschirmseite erscheint.

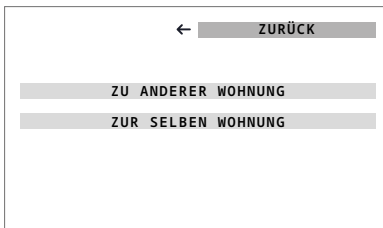

5. Taste ▼ drücken, um **ZUR SELBEN WOHNUNG** auszuwählen.

» *Der Menüpunkt wird grün.*

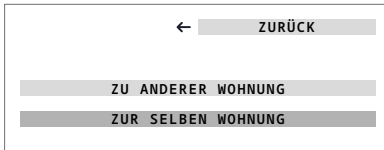

6. Die Bestätigungstaste drücken.



7. Die Taste drücken, der die Funktion zugewiesen werden soll.

Wird die Taste  so konfiguriert, dass eine andere Funktion aktiviert wird, muss die MyComelit-App verwendet werden, um die Memo-Videofunktion wiederherzustellen.

NAVIGATIONSBAUM ERRICHTERMENÜ

TASTENFUNKTIONEN ANZEIGEN

Mit der Wahl dieses Menüs werden die Funktionen angezeigt, die den Tasten der Videosprechstelle zugewiesen sind.

← ZURÜCK	
PROGRAMMIERTE FUNKTION	TASTE
MEMOVIDEO	✉
ALLGEMEINE RELAISSTEUERUNG	○
SELBSTEINSCHALTUNG	👁
TÜRÖFFNER	↶
ETAGENRUF	CFP

INTERNRUF

Dieses Menü wählen, um den Internruf in die eigene Wohnung oder zu einer anderen Wohnung auf einer Taste zu konfigurieren.

ZU ANDERER WOHNUNG

BENUTZERCODE 0 0 1

ZUR SELBEN WOHNUNG

RELAIS

Mit der Wahl dieses Menüs wird eine Taste oder der CFP Eingang für die Ansteuerung einer allgemeinen Relaissteuerung oder eines Relais mit Code konfiguriert.

ALLGEMEIN

TASTE ZUORDNEN

CFP EINGANG ZUORDNEN

MIT CODE

CODE

TASTE ZUORDNEN

CFP EINGANG ZUORDNEN

STANDARDRUF ZENTRALE

Dieses Menü wählen, um eine Taste für den Ruf an die Standard-Pförtnerzentrale zu konfigurieren.

BENUTZERCODE

Dieses Menü wählen, um den Teilnehmercode der Videosprechstelle zu konfigurieren.

AKTUELLER BENUTZERCODE

BENUTZERCODE



ERWEITERTE

Dieses Menü wählen, um auf erweiterte Konfigurationen zuzugreifen.

DATUMSFORMAT

Dieses Menü wählen, um das Format der Datumsanzeige zu konfigurieren.

TT/MM/JJJJ

MM/TT/JJJJ

JJJJ/MM/TT

HAUPT / ZUSATZ

Dieses Menü wählen, um die Videosprechstelle als Haupt- (Standard) oder Neben-Videosprechstelle zu konfigurieren.

ZUSATZ

HAUPT

EINSTELLUNG KLINGELTON

Dieses Menü wählen, um die Klingelton-Melodien für den Etagenruf (CFP), den Ruf von der Zentrale, den Internruf oder den Ruf mit Rufbereich zu konfigurieren.

ETAGENRUF (CFP)

(1/4)

RUF VON ZENTRALE

(1/7)

INTERNRUF

(1/7)

RUF MIT BEREICH

(1/7)

SELEKTIVER INTERNRUF

Dieses Menü wählen, um den selektiven Intercom-Anruf oder die selektive Intercom-Gruppenverbindung auf den Tasten zu konfigurieren.

INTERCOM - CODE

PROGRAMMIERUNG

LOESCHEN

SELEKTIV

INTERCOM - CODE

SELEKTIV GRUPPE

INTERCOM - CODE

INTERCOM - CODE

INTERCOM - CODE

INTERCOM - CODE

SELBSTEINSCHALTUNG

Dieses Menü wählen, um eine Taste für die Selbsteinschaltung zu konfigurieren.

MODUL SEPARATE KAMERAS

Dieses Menü wählen, um die Tasten für die Ansteuerung eines allgemeinen Moduls separate Kameras oder eines Moduls separate Kameras mit Code zu konfigurieren.

ALLGEMEIN

CODE 220

CODE 221

WEITERE CODES

CODE



**PANIKRUF**

Mit der Wahl dieses Menüs wird eine Taste oder der CFP Eingang für das Senden eines Prioritätsrufs an die Pförtnerzentrale konfiguriert.

TASTE ZUORDNEN**CFP EINGANG ZUORDNEN****RUF AN ZENTRALE**

Dieses Menü wählen, um eine Taste für den Ruf an die Standard- oder Haupt-Pförtnerzentrale zu konfigurieren.

HAUPT**STANDARD****KEINE FUNKTION**

Dieses Menü wählen, um die auf der Taste konfigurierte Funktion zu löschen.

AUTOMATISCHER TÜRÖFFNER

Dieses Menü wählen, um die Funktion zu Autorisieren/Nicht zu autorisieren.

STATUS: AUTORISIERT**STATUS: NICHT AUTORIS.****AUTOMATISCHE ANTWORT**

Dieses Menü wählen, um die Funktion zu Autorisieren/Nicht zu autorisieren.

STATUS: AUTORISIERT**STATUS: NICHT AUTORIS.****ETAGENRUF**

Dieses Menü wählen, um den CFP Eingang zum Senden eines Etagenrufs (Standard) zu konfigurieren, falls er zuvor für eine andere Funktion konfiguriert war.

CFP EINGANG ZUORDNEN**TÜRÖFFNER**

Dieses Menü wählen, um die Funktion Türöffner am CFP Eingang oder an der Taste  (Standard) zu konfigurieren, falls er zuvor für eine andere Funktion konfiguriert war.

TASTE ZUORDNEN**CFP EINGANG ZUORDNEN****PROGRAMMIERUNG RUFBEREICH**

Dieses Menü wählen, um die Funktion zu Autorisieren/Nicht zu autorisieren und die MIN/ MAX Benutzercodes zu konfigurieren

STATUS: AUTORISIERT**STATUS: NICHT AUTORIS.****MIN. BENUTZERCODE****MAX. BENUTZERCODE****MENÜ DEAKTIVIEREN**

Dieses Menü wählen, um das Errichter-Menü oder sowohl das Benutzer- als auch das Errichter-Menü der Videosprechstelle zu deaktivieren. Bei Deaktivierung des Errichter-Menüs ist die Konfiguration der Videosprechstelle nur noch über die MyComelit-App möglich.

INSTALLATEUR**BENUTZER + INSTALLATEUR****INFORMATIONEN**

Dieses Menü wählen, um die Infos zur Videosprechstelle anzuzeigen und den QR-Code zum Aufruf der Online-Dokumentation zu scannen.

RÜCKS. AUF WERKSEINSTELLUNGEN

Dieses Menü wählen, um alle Konfigurationen auf die Werkseinstellungen zurückzusetzen.

RESET BESTÄTIGEN

Programmierung über die MyComelit-App (Ver. 2.0.0 oder höher)

Mit der MyComelit-App lässt sich die Videosprechstelle schnell und einfach programmieren, auch wenn sie ausgeschaltet ist.

Bei Verwendung der MyComelit-App für die Konfiguration der Videosprechstelle werden Sprache, Datum und Uhrzeit automatisch konfiguriert.

Über die MyComelit-App ist wie folgt möglich:

- Lesen aller Programmierungen der Videosprechstelle.
- Ändern und Umschreiben der Programmierung.
- Offline eine Programmierung erstellen, sie auf seinem Smartphone zu speichern und sie später auf die Videosprechstelle zu übertragen.
- Erstellung und Speicherung der bevorzugten Programmierungen auf dem Smartphone.
- Inkrementierung des Teilnehmercodes um einen konfigurierbaren Wert, um eine sequenzielle Programmierung von Videosprechstellen zu ermöglichen.
- Kopieren der Programmierung einer Videosprechstelle auf eine andere Videosprechstelle.
- Teilen der Programmierungen der Videosprechstelle mit anderen Teilnehmern (über WhatsApp usw.), um den technischen Support zu erleichtern.
- ...

Zusätzlich zu diesen Funktionen kann die MyComelit-App für die folgenden Funktionen verwendet werden:



- Programmierung des Teilnehmercodes (nur, wenn nicht über DIP-Schalter programmiert, siehe Programmierung des Teilnehmercodes über die MyComelit-App auf Seite 12).
- Programmierung der Funktionen über zugeordnete Tasten.
- Programmierung der Videosprechstelle als Haupt-/Nebensprechstelle (siehe Haupt- und Neben-Videosprechstelle auf Seite 30).
- Änderung des Klingeltons für:
 - Den Ruf von der Türstation.
 - Etagenruf (CFP).
 - Den Ruf von der Zentrale.
 - Den Internruf.
 - Den Ruf mit Rufbereich.
- Ändern der mit dem CFP Eingang verbundenen Funktionen (siehe Mit dem CFP Eingang verknüpfte Funktionen auf Seite 31).
- Programmierung der Funktionen:
 - Intercom-Anruf (siehe Intercom-Anruf auf Seite 30).
 - Selektiver Intercom-Anruf (siehe Selektiver Intercom-Anruf auf Seite 30).
 - Selektive Intercom-Gruppenverbindung (siehe Selektive Intercom-Gruppenverbindung auf Seite 31).
- Autorisierung des Teilnehmers zur Nutzung der Funktionen:
 - „Türöffnung bei Ruf“ / Arztruf-Funktion (siehe Automatischer Türöffner bei Anruf auf Seite 5).
 - „Automatische Antwort“ (siehe Automatische Antwort auf Seite 5).
- Programmierung der Mindest- und Höchstzahl der Anrufcodes für die Rufbereichsfunktion (siehe Rufbereich auf Seite 31).
- Deaktivierung des Teilnehmer- und/oder Errichter-Menüs der Videosprechstelle.
- Deaktivierung der Taste „Stummschaltung“ oder Auswahl der stummzuschaltenden Klingeltöne.
- Zurücksetzen der Videosprechstelle auf die Werkseinstellungen.

HAUPT- UND NEBEN-VIDEOSPRECHSTELLE

In Anlagen mit Netzteil Art. **1210/1210A** können pro Wohnung maximal eine Haupt- und 3 Neben-Videosprechstellen programmiert werden.

In Anlagen mit Netzteil Art. **4888C** können pro Wohnung maximal 2 Haupt- und 2 Neben-Videosprechstellen programmiert werden.

Bei Eingang eines Rufs von der Außensprechstelle:

- » Alle Videosprechstellen klingeln.
- » Die Haupt-Videosprechstelle zeigt automatisch das Bild der Außensprechstelle an. Die eventuell vorhandenen Neben-Videosprechstellen der gleichen Wohnung bleiben ausgeschaltet.
- » An der/den Neben-Videosprechstelle/-n kann Video angefordert werden (ohne den Anruf entgegenzunehmen), indem die für das automatische Einschalten programmierte Taste gedrückt wird (standardmäßig die Taste ) oder, indem die Taste „Kommunikation starten“ gedrückt wird .

FUNKTION INTERCOM

Es können verschiedene Arten von Intercom-Rufen programmiert werden:

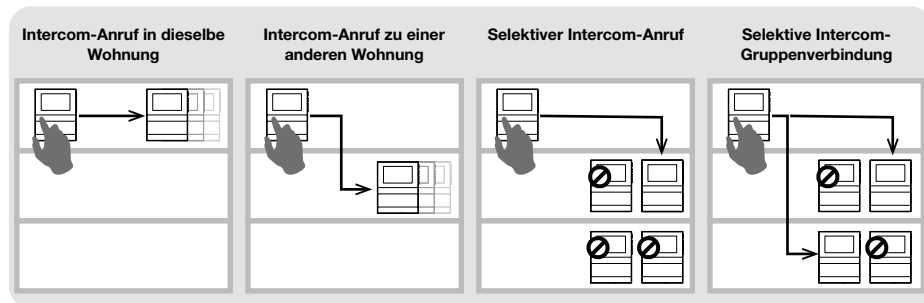

INTERCOM-ANRUF

• Intercom-Anruf in dieselbe Wohnung

- ▶ Programmieren Sie auf der gewünschten Taste die Funktion **INTERCOM-ANRUF IN DIESELBE WOHNUNG**, um ALLE Videosprechstellen in derselben Wohnung anzurufen.

• Intercom-Anruf zu einer anderen Wohnung

- ▶ Programmieren Sie auf der gewünschten Taste die Funktion **INTERCOM-ANRUF ZU ANDERER WOHNUNG**, um ALLE Videosprechstellen in der betreffenden Wohnung anzurufen.

SELEKTIVER INTERCOM-ANRUF

• Selektiver Intercom-Anruf

- ▶ Hierbei handelt es sich um eine Intercom-Verbindung zu einer einzelnen Videosprechstelle in der gleichen oder einer anderen Wohnung, die durch einen speziellen Intercom-Rufcode identifiziert wird, der sich von dem des Teilnehmercodes unterscheidet. Es wird NUR diese Videosprechstelle angerufen. Der programmierbare Intercom-Code geht von 1 bis 8. Dem gleichen Intercom-Code können maximal 3 Videosprechstellen zugewiesen werden.

ANM.: Wenn auch nur ein Benutzer diese Funktion programmiert, muss der Intercom-Code auf allen Videosprechstellen in der Steigleitung programmiert werden, auch wenn diese die Funktion nicht nutzen!

1. Programmieren Sie den **INTERCOM-CODE** auf der Videosprechstelle, die Sie anrufen möchten.
2. Programmieren Sie die Funktion **SELEKTIVER INTERCOM-ANRUF** auf der gewünschten Taste auf den **INTERCOM-CODE** der Videosprechstelle, die Sie anrufen möchten.

- **Selektive Intercom-Gruppenverbindung**

Hierbei handelt es sich um eine Intercom-Verbindung zu einer Gruppe von mehreren Videosprechstellen in der gleichen oder einer anderen Wohnung, die durch einen speziellen Intercom-Rufcode identifiziert werden, der sich von dem des Teilnehmercodes unterscheidet. Auf der Taste der Videosprechstelle können bis zu 3 verschiedene Intercom-Rufcodes programmiert werden, die gleichzeitig angerufen werden können. Die maximale Anzahl der Videosprechstellen, die gleichzeitig klingeln können, bleibt jedoch 3.

1. Programmieren Sie den **INTERCOM-CODE** auf die Videosprechstellen, die Sie anrufen möchten.
2. Programmieren Sie die Funktion **SELEKTIVER INTERCOM-GRUPPENRUF** auf der gewünschten Taste auf die Intercom-Codes der Videosprechstellen, die Sie anrufen möchten.

HINWEIS.

Intercom-Verbindungen und selektive Intercom-Verbindungen können NICHT in der gleichen Anlage programmiert werden!

MIT DEM CFP EINGANG VERKNÜPFTE FUNKTIONEN

Dem CFP Eingang (Klemmen CFP und CFP) können neben der Etagenruf-Funktion weitere Funktionen zugeordnet werden:

- Ansteuerung einer allgemeinen Relaissteuerung oder mit Code.
- Panikruf (Ruf mit Priorität an die Pfortnerzentrale).
- Fernsteuerung des Türöffners.

RUFBEREICH

Es ist möglich, die Videosprechstelle so zu programmieren, dass sie Rufe von der Türstation empfängt, die an ihren eigenen Teilnehmercode oder an eine Reihe (Bereich) von Teilnehmercodes gerichtet sind.



Beispiel:

Wenn die Videosprechstelle mit dem Teilnehmercode „1“ und dem Teilnehmercodebereich 5 bis 7 programmiert ist, empfängt sie bei aktivierter Funktion sowohl die an den Code „1“ als auch die an die Codes 5, 6 und 7 gerichteten Anrufe.





√ **Die Aktivierung/Deaktivierung des Teilnehmercodebereichs durch den Teilnehmer ist nur möglich, wenn der Errichter sie über die MyComelit-App oder über das Errichtermenü der Videosprechstelle autorisiert hat.**

Aktivierung des Bereichs:

- ▶ Die Tasten  und  gleichzeitig für 5 Sekunden drücken.
 - » *Es ertönt ein Bestätigungston.*
 - » *Das Display der Videosprechstelle zeigt 3 Sekunden lang „RUFBEREICH AKTIVIERT“ an.*
 - » *Die LED  blinkt, um anzuzeigen, dass die Funktion aktiv ist.*

Deaktivierung des Bereichs:

- ▶ Die Tasten  und  gleichzeitig für 5 Sekunden drücken.
 - » *Es ertönt ein Bestätigungston.*
 - » *Das Display der Videosprechstelle zeigt 3 Sekunden lang „RUFBEREICH DEAKTIVIERT“ an.*
 - » *Die LED  erlischt.*

Erweiterungsschemata

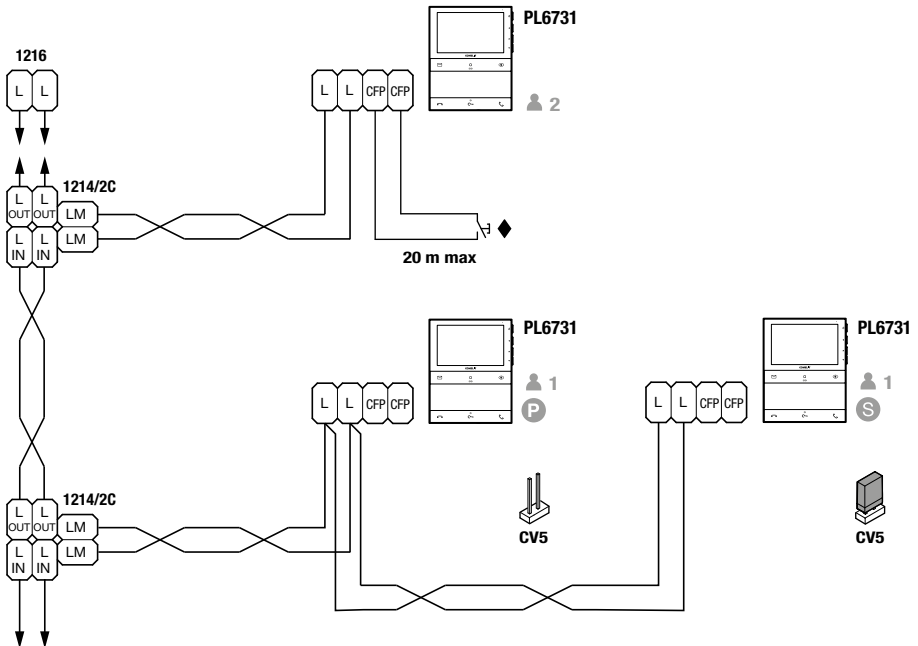









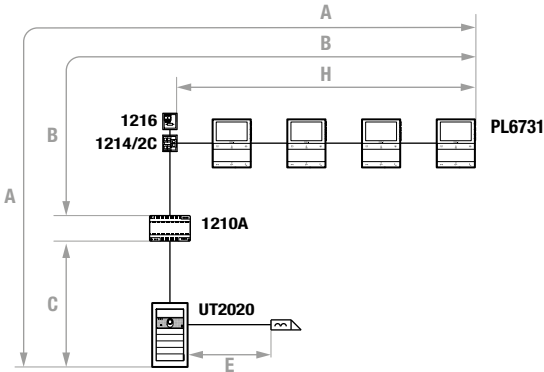







- P S** In Anlagen mit Netzteil Art. **1210** oder **1210A** können pro Wohnung max. 1 Haupt-Videosprechstelle (**P**) und 3 Neben-Videosprechstellen (**S**) programmiert werden.
 In Anlagen mit Netzteil Art. **4888C** können pro Wohnung max. 2 Haupt-Videosprechstellen (**P**) und 2 Neben-Videosprechstellen (**S**) programmiert werden.

- ◆ CFP Eingang Etagenruf.**
 Im Fall mehrerer Innensprechstellen oder Videosprechstellen mit dem gleichen Teilnehmercode ist die CFP Taste nur an eine Vorrichtung anzuschließen; sämtliche Geräte werden gleichzeitig klingeln.

Anschlusspläne

Anlage mit Netzteil Art. 1210/1210A und zulässige Entfernung

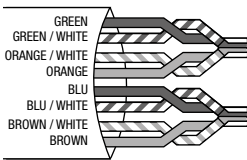

	A MAX	B MAX	C MAX	E MAX	H MAX	Art 1216
Comelit Art. 4577/4579 1 mm ² (Ø 1,2 mm AWG 17) 	260 m (850 feet)	130 m (425 feet)	130 m (425 feet)		50 m (164 feet)	
UTP5 Kat. 5 0,2 mm ² (Ø 0,5 mm AWG 24) 	80 m (260 feet)	40 m (130 feet)	40 m (130 feet)		30 m (98 feet)	
0,28 mm ² (Ø 0,6 mm AWG 23) 	100 m (328 feet)	50 m (164 feet)	50 m (164 feet)		30 m (98 feet)	
0,5 mm ² (Ø 0,8 mm AWG 20) 	140 m (460 feet)	70 m (230 feet)	70 m (230 feet)		30 m (98 feet)	
1 mm ² (Ø 1,2 mm AWG 17) 	200 m (656 feet)	100 m (328 feet)	100 m (328 feet)	30 m (98 feet)	40 m (130 feet)	
1,5 mm ² (Ø 1,4 mm AWG 15) 	80 m (260 feet)	40 m (130 feet)	40 m (130 feet)	50 m (164 feet)	30 m (98 feet)	
UTP Kat. 5-6-7 0,2 mm ² (Ø 0,5 mm AWG 24) MULTI PAIR CABLE 						
 GREEN GREEN / WHITE ORANGE / WHITE ORANGE BLU BLU / WHITE BROWN / WHITE BROWN	260 m (850 feet)	130 m (425 feet)	130 m (425 feet)		50 m (164 feet)	

 UTP-Kabel mit Doppeladerbündel-Anschluss: DIE IN DER ABBILDUNG ANGEGEBENEN FARBEN BEACHTEN!

BASISSCHEMA

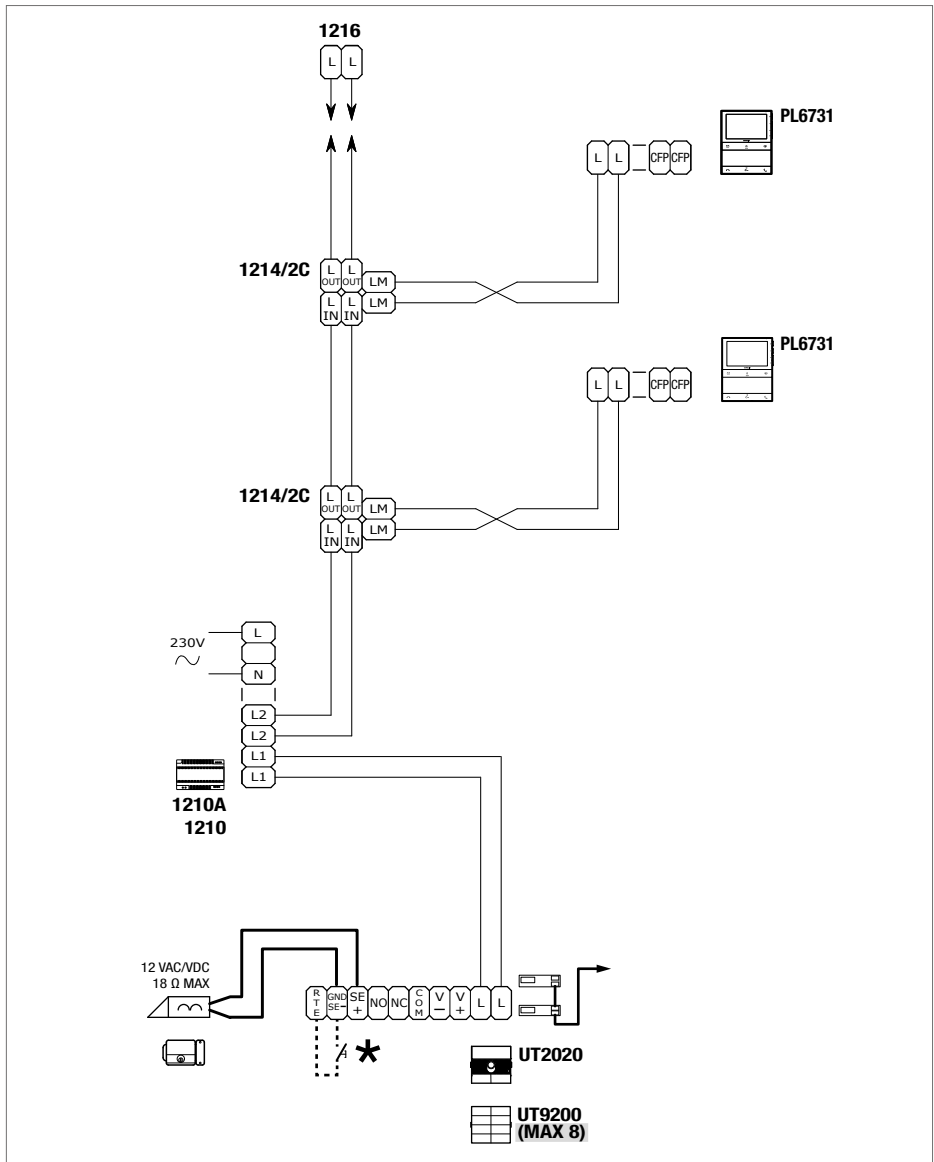

* Max 20 m. Steuertaste lokaler Türöffner.

VARIANTE DIGITALE TÜRSTATION MIT TOUCHSCREEN-MODUL ART. UT9270

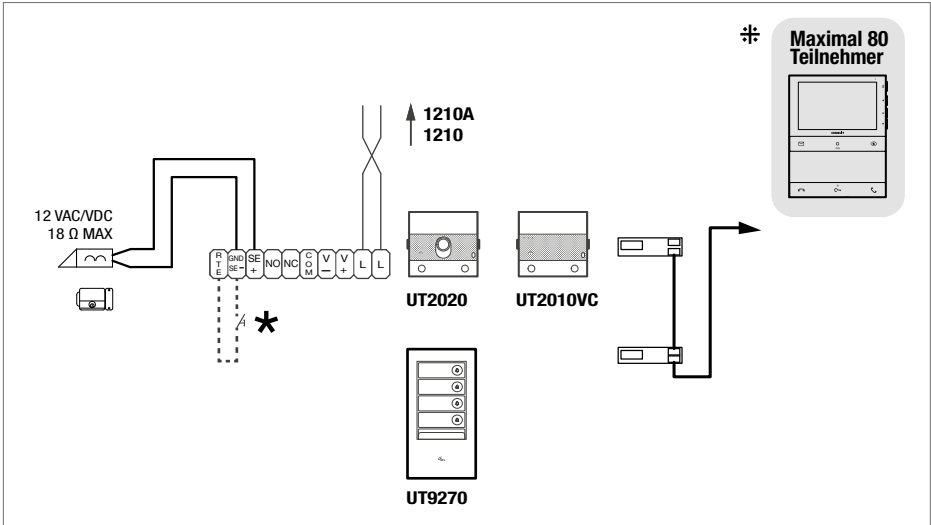

* Max 20 m. Steuertaste lokaler Türöffner.

⚡ Bei Anlagen mit mehr als 80 Teilnehmern ist ein zusätzliches Netzteil erforderlich.

VARIANTE MIT SEPARATEM NETZTEIL

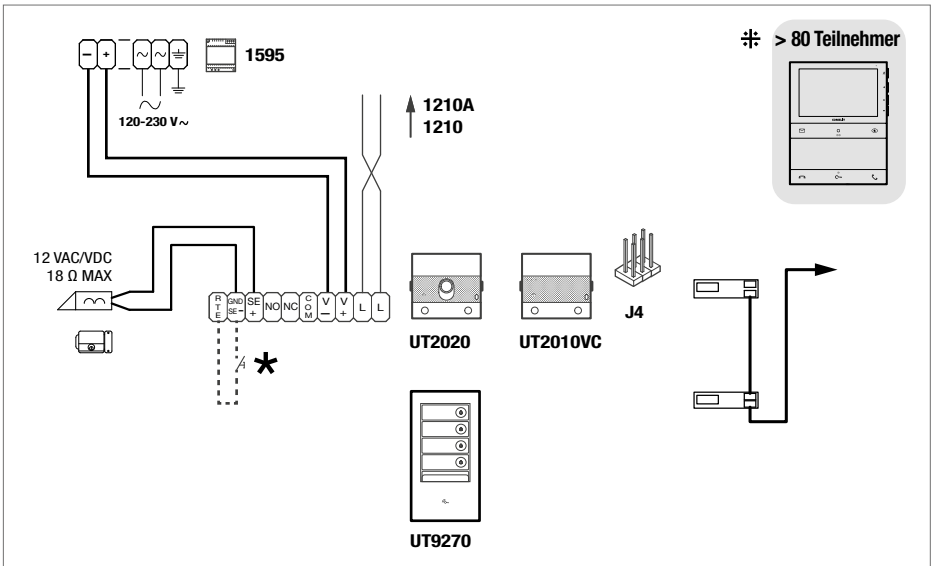

* Max 20 m. Steuertaste lokaler Türöffner.

⚡ Bei Anlagen mit mehr als 80 Teilnehmern ist ein zusätzliches Netzteil erforderlich.

Anlage mit Netzteil Art. 4888C und zulässige Entfernung

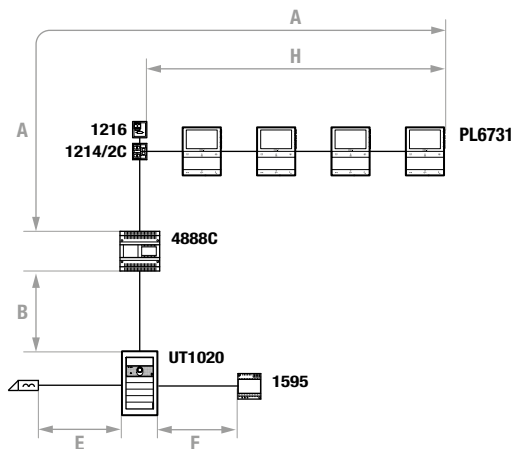

	A MAX	B MAX	E MAX	F MAX	H MAX	Art.1216
Comelit Art. 4577/4579 1 mm ² (Ø 1,2 mm AWG 17) 	200 m (650 feet)	200 m (650 feet)		50 m (165 feet)	100 m (330 feet)	
UTP5 Kat. 5 0,2 mm ² (Ø 0,5 mm AWG 24) 	80 m (260 feet)	150 m (490 feet)			60 m (195 feet)	
0,28 mm ² (Ø 0,6 mm AWG 23) 	100 m (330 feet)	150 m (490 feet)		5 m (15 feet)	60 m (195 feet)	
0,5 mm ² (Ø 0,8 mm AWG 20) 	120 m (395 feet)	100 m (330 feet)		25 m (85 feet)	60 m (195 feet)	
1 mm ² (Ø 1,2 mm AWG 17) 	120 m (395 feet)	150 m (490 feet)	30 m (98 feet)	50 m (165 feet)	60 m (195 feet)	
1 mm ² (Ø 1,2 mm AWG 17) 	120 m (395 feet)	80 m (260 feet)		50 m (165 feet)	40 m (130 feet)	
1,5 mm ² (Ø 1,4 mm AWG 15) 	150 m (490 feet)	100 m (330 feet)	50 m (165 feet)	75 m (245 feet)	60 m (195 feet)	
2,5 mm ² (Ø 1,8 mm AWG 13) 	150 m (490 feet)	100 m (330 feet)		100 m (330 feet)	60 m (195 feet)	

BASISSCHEMA

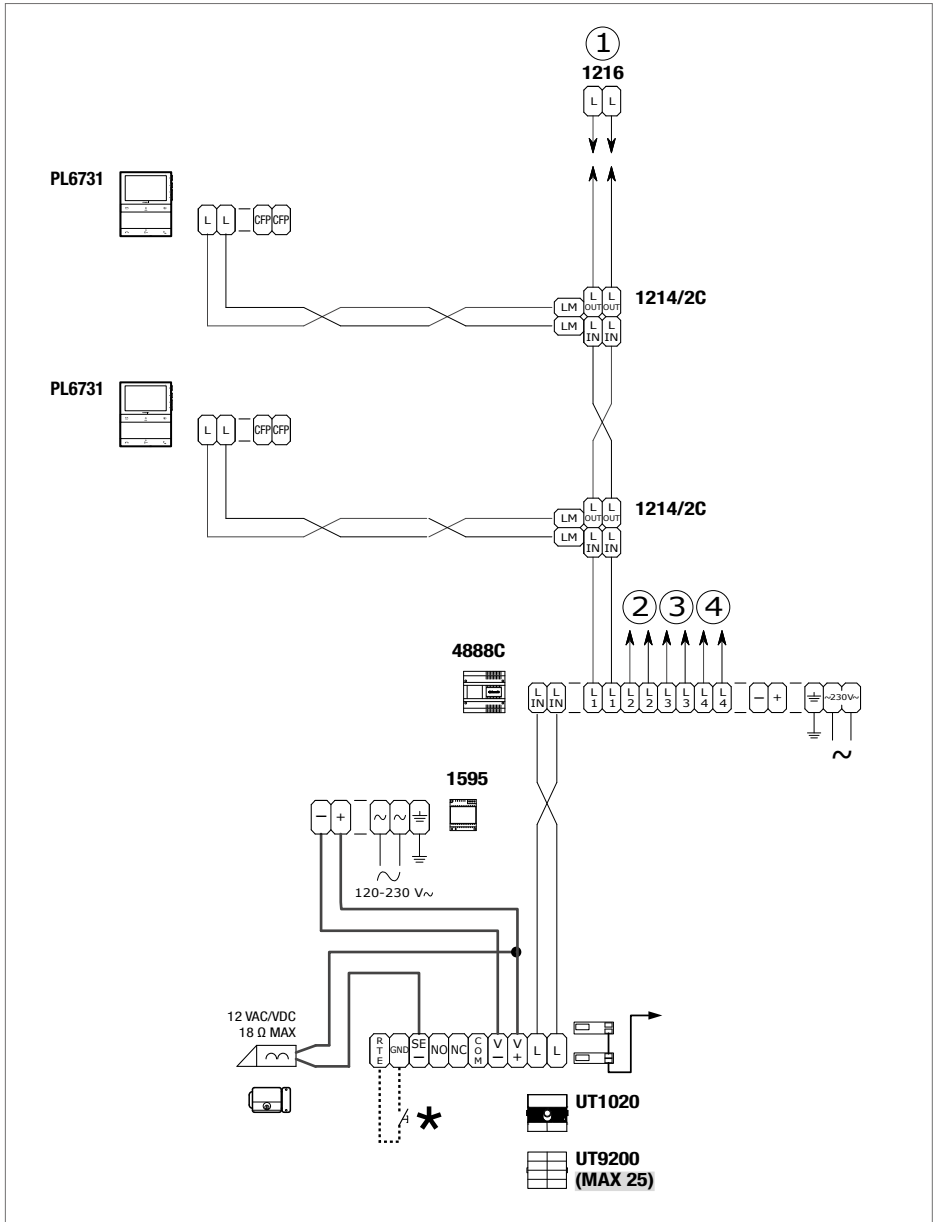

* Max 20 m. Steuertaste lokaler Türöffner.

Hinweise

Bestimmungsgerechter Gebrauch

Dieses Comelit-Produkt ist für den Einsatz in Audio- und Audio-Video-Türsprechanlagen in Wohn-, Geschäfts-, Industrie- und öffentlichen Gebäuden oder für den öffentlichen Gebrauch konzipiert und hergestellt.

Installation

Die Installation der Comelit-Produkte darf nur durch Fachkräfte unter genauer Befolgung der Anweisungen in den technischen Handbüchern / den Bedienungsanleitungen erfolgen. Das Produkt muss fachgerecht installiert werden.

Leitungen

Vor Eingriffen an der Anlage immer die Spannungsversorgung unterbrechen. Leitungen mit einem für die Entfernung bemessenen Querschnitt verwenden und die im Handbuch der Anlage aufgeführten Anweisungen einhalten. Es wird empfohlen, die Leitungen der Anlage nicht in denselben Rohren wie die Leitungen für 230V oder höher zu verlegen.

Sicherer Gebrauch

Sicherer Umgang mit Comelit-Produkten:

- Strikt die Anweisungen in den technischen Handbüchern / den Bedienungsanleitungen befolgen.
- Keine Änderungen an der Anlage mit Comelit-Produkten vornehmen und Beschädigungen vermeiden.

Wartung

Die Comelit-Produkte erfordern keine Wartungsarbeiten, abgesehen von der normalen Reinigung, die entsprechend den Anweisungen in den technischen Handbüchern / den Bedienungsanleitungen auszuführen ist.

Eventuelle Reparaturen dürfen:

- Für die Produkte nur durch die Firma **Comelit Group S.p.A.**
- an den Anlagen, nur durch Fachkräfte ausgeführt werden.

Zur Reinigung keinen Alkohol oder aggressive Produkte verwenden.

Haftungsausschluss

Comelit Group S.p.A. lehnt jede Haftung ab bei Schäden durch

- bestimmungsfremden Gebrauch,
- Missachtung der Anweisungen und Hinweise in dem vorliegenden technischen Handbuch / den Bedienungsanleitungen.

Comelit Group S.p.A. behält sich vor, jederzeit und ohne Vorankündigung Änderungen an dem vorliegenden technischen Handbuch / den Bedienungsanleitungen vorzunehmen.

Richtlinien



Der Hersteller **Comelit Group S.p.A.** erklärt, dass dieses Gerät den geltenden Richtlinien entspricht. Den vollständigen Text der EU-Konformitätserklärung finden Sie auf der Produkt-Website.



Gemäß Artikel 26 des Gesetzesdekrets Nr. 49 vom 14. März 2014 „Umsetzung der Richtlinie 2012/19/EU über Elektro- und Elektronik-Altgeräte (WEEE)“. Das Symbol der durchgestrichenen Mülltonne auf dem Gerät oder der Verpackung weist darauf hin, dass das Produkt am Ende seiner Lebensdauer entsprechend getrennt entsorgt werden muss. Der Nutzer muss daher die Altgeräte bei den entsprechenden kommunalen Sammelstellen für elektrotechnische und elektronische Abfälle abgeben. Als Alternative zur Selbstentsorgung besteht die Möglichkeit, die zu entsorgenden Geräte beim Kauf eines gleichwertigen Neugerätes dem Händler zu übergeben. Bei Elektronikfachhändlern mit einer Verkaufsfläche von mindestens 400 m² können Elektronikgeräte kostenlos und ohne Kaufverpflichtung, die kleiner als 25 cm sind, zur Entsorgung abgegeben werden. Die entsprechende Zuführung zum Recyclingprozess trägt dazu bei, mögliche negative Auswirkungen auf die Umwelt und die Gesundheit zu vermeiden, und fördert die Wiederverwendung und/oder das Recycling der Materialien, aus denen die Geräte hergestellt sind.



CERTIFIED MANAGEMENT SYSTEMS



www.comelitgroup.com

Via Don Arrigoni, 5 - 24020 Rovetta (BG) - Italy

1. Ausgabe 01/2024
Cod. 2G40003135