

■ DATENBLATT:  
NH-TRENNMESSER, GRÖSSE 1, 250A



■ TECHNISCHE DATEN

Baugröße	NH1
Bemessungsstrom	250A
Leistungsabgabe	5W
Kontaktart	Messerkontakt
Griffflaschen	spannungsführend

■ ABMESSUNGEN

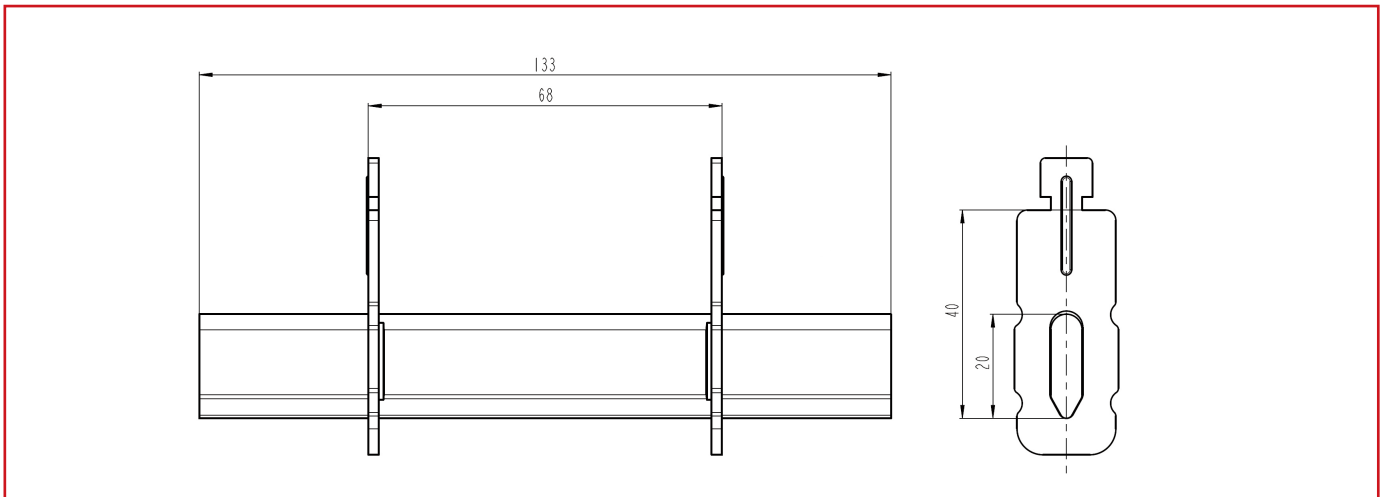

BESCHREIBUNG	EAN-CODE	BEST. NR.
Trennmesser 250A, Größe 1	9004840157680	SI031620