

People
PL6701

COMELIT[®]
WITH • YOU • ALWAYS

VOLLSTÄNDIGES BEDIENHANDBUCH

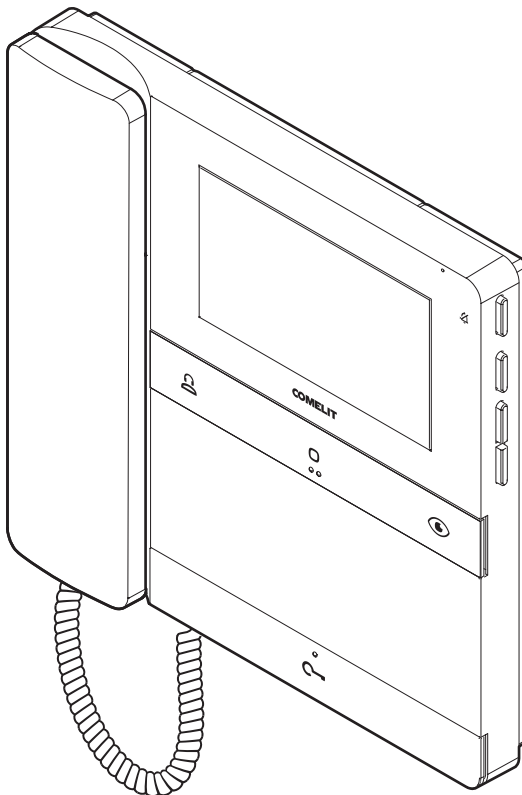

**Join us
in taking care
of our planet**

Vielen Dank, dass Sie sich für Comelit entschieden haben!

Sie haben eine nachhaltige Entscheidung getroffen und ein sicheres, langlebiges und hochwertiges Produkt erworben.



**Think before
you print**

Helfen Sie uns, die Planeten zu retten.

Denken Sie an unseren Planeten, bevor Sie dieses Dokument ausdrucken.

People Videosprechstelle

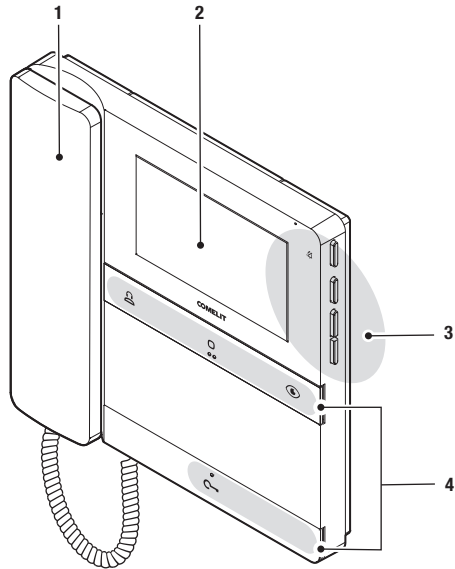

1. Hörer.
2. LCD-Bildschirm mit 4.3" / 16:9.
3. Mechanische Seitentasten.
4. Mechanische Tasten auf der Vorderseite mit taktilen Führungen für sehbehinderte Benutzer, auf den mittleren Tasten jeder Reihe.

Tasten auf der Vorderseite - Werkseinstellungen



Standardruf an die Zentrale *

- ▶ Die Taste drücken, um einen Ruf an die Pförtnerzentrale zu senden.



Allgemeine Relaissteuerung *

- ▶ Die Taste drücken, um eine allgemeine Relaissteuerung (Art. 1256) oder das Relais der Außensprechstelle zu aktivieren.



Selbsteinschaltung *

- ▶ Die Taste drücken, um auf die Echtzeitanzeige des Kamerabilds der Außensprechstelle zuzugreifen.





Türöffner *

- ▶ Die Schaltfläche drücken, um den Türöffner zu betätigen.

Türöffnung bei Ruf

Mit dieser Taste wird auch der Modus „Automatischer Türöffner bei Anruf“ aktiviert, der die automatische Aktivierung des Türöffnerrelais bei Empfang eines Rufs von der Außensprechstelle ermöglicht.

- ✓ Die Funktion muss vom Errichter über die MyComelit-App autorisiert werden.
- ▶ Mit Videosprechstelle in Standby 5 Sekunden lang die Taste  drücken, um den Modus „Automatischer Türöffner bei Anruf“ zu aktivieren/deaktivieren.
 - » Es ertönt ein Bestätigungston.
 - » Die LED  mit dem Dauerlicht zeigt an, dass die Funktion aktiv ist.

* Um die Werkseinstellungen der Tasten zu ändern, wenden Sie sich an Ihren Errichter.

Seitliche Tasten



 Taste zur Aktivierung der „Stummschaltung“

OK Bestätigungstaste

 Tasten zum Scrollen im Menü und Wählen von Werten

} Zugangstasten und Menüführung

AKTIVIERUNG DER „STUMMSCHALTUNG“

Bei der Stummschaltung wird Klingelton von Anrufen von der Außensprechstelle und der Zentrale abgeschaltet.

- ▶ Die Taste drücken, um die **Stummschaltung** zu aktivieren/deaktivieren.
- » Die rote LED zeigt an, dass die Funktion aktiv ist.

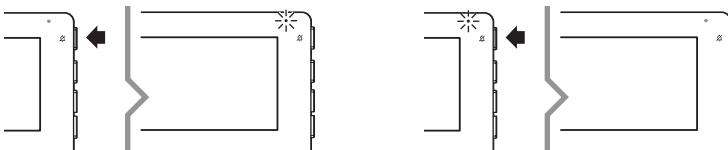

ZUGANG UND MENÜFÜHRUNG

- ▶ Eine der folgenden Tasten drücken, um das **Teilnehmermenü** aufzurufen.

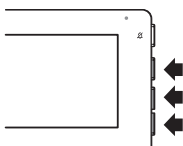

- ▶ Die Tasten und drücken, um durch das Menü scrollen und/oder die Bestätigungstaste drücken, um die Auswahl zu bestätigen.

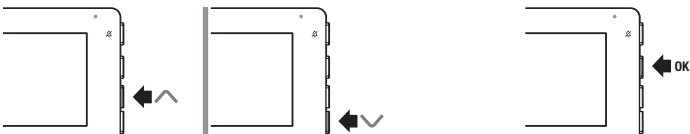

Menüpunkte des Teilnehmermenüs

Beenden

Lautstärkeregelung des Klingeltons

Auswahl des Klingeltons bei Ruf von der Außensprechstelle

Helligkeitsregelung

Kontrasteinstellung

Regelung der Farbintensität

LED-Anzeige

Weiße LED

Blinklicht: eingehender Anruf/im Sprechmodus.

Blinklicht mit Videosprechstelle im Standby: Anzeige „Tür geöffnet“.

Dauerlicht mit Videosprechstelle im Standby: Modus „Automatischer Türöffner bei Anruf“ aktiviert.

Rote LED

4 Blitze: Anlage besetzt.



Dauerlicht: „Stummschaltung“ aktiv.

Beispiel: Auswahl des Klingeltons bei Ruf von der Außensprechstelle



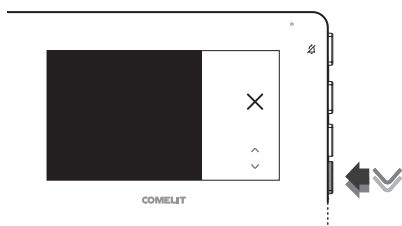

1. Eine der folgenden Tasten drücken, um das **Teilnehmermenü** aufzurufen.

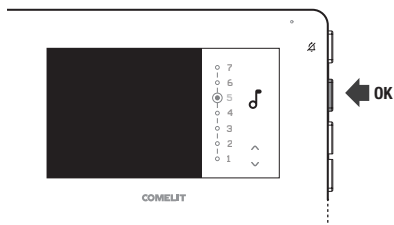

2. Wiederholt die Taste  drücken, bis das Symbol  angezeigt wird.



3. Die Bestätigungstaste drücken.

4. Die Tasten  und  drücken, um den gewünschten Klingelton auszuwählen.

» Der Klingelton wird abgespielt.

5. Die Bestätigungstaste drücken, um die Programmierung zu speichern.

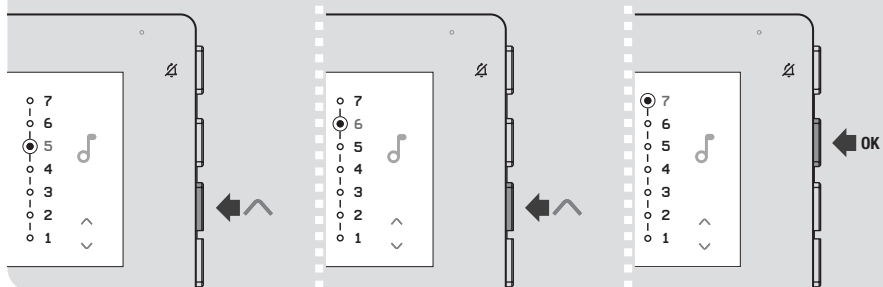

Anweisungen

Bestimmungsgerechter Gebrauch

Dieses Comelit-Produkt ist für den Einsatz in Audio- und Audio-Video-Türsprechanlagen in Wohn-, Geschäfts-, Industrie- und öffentlichen Gebäuden oder für den öffentlichen Gebrauch konzipiert und hergestellt.

Installation

Die Installation der Comelit-Produkte darf nur durch Fachkräfte unter genauer Befolgung der Anweisungen in den technischen Handbüchern / den Bedienungsanleitungen erfolgen. Das Produkt muss fachgerecht installiert werden.

Leitungen

Vor Eingriffen an der Anlage immer die Spannungsversorgung unterbrechen. Leitungen mit einem für die Entfernung bemessenen Querschnitt verwenden und die im Handbuch der Anlage aufgeführten Anweisungen einhalten. Es wird empfohlen, die Leitungen der Anlage nicht in denselben Rohren wie die Leitungen für 230V oder höher zu verlegen.

Sicherer Gebrauch

Sicherer Umgang mit Comelit-Produkten:

- Strikt die Anweisungen in den technischen Handbüchern / den Bedienungsanleitungen befolgen.
- Keine Änderungen an der Anlage mit Comelit-Produkten vornehmen und Beschädigungen vermeiden.

Wartung

Die Comelit-Produkte erfordern keine Wartungsarbeiten, abgesehen von der normalen Reinigung, die entsprechend den Anweisungen in den technischen Handbüchern / den Bedienungsanleitungen auszuführen ist.

Eventuelle Reparaturen dürfen:

- Für die Produkte nur durch die Firma **Comelit Group S.p.A.**
- an den Anlagen, nur durch Fachkräfte ausgeführt werden.

Zur Reinigung keinen Alkohol oder aggressive Produkte verwenden.

Haftungsausschluss

Comelit Group S.p.A. lehnt jede Haftung ab bei Schäden durch

- bestimmungsfremden Gebrauch,
- Missachtung der Anweisungen und Hinweise in dem vorliegenden technischen Handbuch / den Bedienungsanleitungen.

Comelit Group S.p.A. behält sich vor, jederzeit und ohne Vorankündigung Änderungen an dem vorliegenden technischen Handbuch / den Bedienungsanleitungen vorzunehmen.

Richtlinien



Der Hersteller **Comelit Group S.p.A.** erklärt, dass dieses Gerät den geltenden Richtlinien entspricht. Den vollständigen Text der EU-Konformitätserklärung finden Sie auf der Produkt-Website.



Gemäß Artikel 26 des Gesetzesdekrets Nr. 49 vom 14. März 2014 „Umsetzung der Richtlinie 2012/19/EU über Elektro- und Elektronik-Altgeräte (WEEE)“. Das Symbol der durchgestrichenen Mülltonne auf dem Gerät oder der Verpackung weist darauf hin, dass das Produkt am Ende seiner Lebensdauer entsprechend getrennt entsorgt werden muss. Der Nutzer muss daher die Altgeräte bei den entsprechenden kommunalen Sammelstellen für elektrotechnische und elektronische Abfälle abgeben. Als Alternative zur Selbstentsorgung besteht die Möglichkeit, die zu entsorgenden Geräte beim Kauf eines gleichwertigen Neugerätes dem Händler zu übergeben. Bei Elektronikfachhändlern mit einer Verkaufsfläche von mindestens 400 m² können Elektronikgeräte kostenlos und ohne Kaufverpflichtung, die kleiner als 25 cm sind, zur Entsorgung abgegeben werden. Die entsprechende Zuführung zum Recyclingprozess trägt dazu bei, mögliche negative Auswirkungen auf die Umwelt und die Gesundheit zu vermeiden, und fördert die Wiederverwendung und/oder das Recycling der Materialien, aus denen die Geräte hergestellt sind.



CERTIFIED MANAGEMENT SYSTEMS



www.comelitgroup.com

Via Don Arrigoni, 5 - 24020 Rovetta (BG) - Italy

1. Ausgabe 07/2023
Cod. 2G40003105