

Schalt-/Dimmaktor N 536D31, 4 x AC 230 V, 1...10 V

Schalt-/Dimmaktor N 536D51, 8 x AC 230 V, 1...10 V





Hauptmerkmale

- Ansteuerung von dimmbaren elektronischen Vorschaltgeräten (EVG Dynamic) für Leuchtstofflampen bzw. LED-Treibern für LEDs über die Steuerausgänge DC 1...10 V
- Direktes Ein- und Ausschalten der AC 230 V für vier bzw. acht Leuchten(gruppen) durch 4 bzw. 8 mit jeweils 10 AX belastbare Schaltkontakte
- Direktbetrieb für eine effiziente Installation mit Schaltstatusanzeige per LED
- Wartungsfreie Klemmen für den Anschluss und das Durchschleifen von eindrängigen, feindrängigen oder auch mehrdrängigen Leitern

Funktionen bei Konfiguration mit ETS

- Umfangreiche Steuerungs-, Übersteuerungs- und Diagnosefunktionen je Kanal
- Einstellbare Dimmkurven und verschiedene Dimmzeiten für optimales Dimmverhalten
- Stellwerteingang für analoge Werte alternativ zum Schalteingang konfigurierbar
- Integrierte 8-bit-Szenensteuerung und Einbinden jedes Ausgangs in bis zu 8 Szenen
- Schaltspielzählung mit Grenzwertüberwachung der Schaltspiele
- Betriebsstundenzählung mit Grenzwert-Überwachung der Betriebsstunden

Typ	Bezeichnung	Artikelnummer	KNX PL-Link
	Schalt-/Dimmaktor N 536D31, 4 x AC 230 V, 10 AX	5WG1 536-1DB31	Ja
	Schalt-/Dimmaktor N 536D51, 8 x AC 230 V, 10 AX	5WG1 536-1DB51	Ja

Merkmale

Die Schalt-/Dimmaktoren N 536 werden zum Schalten, Dimmen und zur Szenensteuerung in der Gebäudeautomation angewendet. Die Gerätesteuerung erfolgt über KNX.

Mit den Schalt-/Dimmaktoren werden Lasten geschaltet bzw. über die Steuerausgänge mit 1...10 V gedimmt.

An jedem Schaltausgang der Schalt-/Dimmaktoren kann eine Last von bis zu 3680 W* geschaltet werden.

An jedem Steuerausgang der Schalt-/Dimmaktoren können EVGs oder LED-Treiber bis zu einer Gesamtsumme von 94 mA* (N 536D51) bzw. 106 mA* (N 536D31) angeschlossen werden.

Das Gerät ist ein Reiheneinbaugerät im N-Maß zum Einbau in Verteilungen und Installation auf 35-mm-Tragschienen gemäß Norm IEC 60715.

Der Busanschluss des Geräts erfolgt über eine Busklemme. Die Stromversorgung der Elektronik des Geräts erfolgt über die Busspannung (keine zusätzliche Versorgungsspannung erforderlich).

Die wartungsfreien Klemmen sind für den Anschluss von eindrächtigen, feindrächtigen oder auch mehrdrächtigen Leitern von 0,5 bis 2,5 mm² Leiterquerschnitt an den Lastausgängen und von 0,5 bis 1,5 mm² Leiterquerschnitt an den Steuerausgängen ausgelegt. Feindrähtige und mehrdrähtige Leiter können ohne Aderendhülse in die Klemmen gesteckt werden.

Jedem der Schalt-/Dimmausgänge können je nach Applikation verschiedene Funktionen zugeordnet werden, d. h. der Schalt-/Dimmaktor N 536 besteht aus dem Gerät (Hardware) und dem Applikationsprogramm (Software).

* Einschränkungen für Bemessungsstrom (Gerät) und Angaben zum Derating für N 536D31:

- 16 A ohmsch im Schaltaktorbetrieb; Dimmerstrom = 0 mA; unabhängig von Einbaulage und Temperatur
- 10 AX im Schalt-/Dimmaktorbetrieb; Dimmstrom = max. 106 mA bei Standardeinbaulage und + 25 °C
- 10 AX im Schalt-/Dimmaktorbetrieb; Dimmstrom = max. 84 mA bei Standardeinbaulage und + 45 °C

* Einschränkungen für Bemessungsstrom (Gerät) und Angaben zum Derating für N 536D51:

- 16 A ohmsch im Schaltaktorbetrieb; Dimmerstrom = 0 mA; unabhängig von Einbaulage und Temperatur
- 10 AX im Schalt-/Dimmaktorbetrieb; Dimmstrom = max. 94 mA bei Standardeinbaulage und + 25 °C
- 10 AX im Schalt-/Dimmaktorbetrieb; Dimmstrom = max. 74 mA bei Standardeinbaulage und + 45 °C

Lage und Funktion der Anschlüsse und Beschriftung

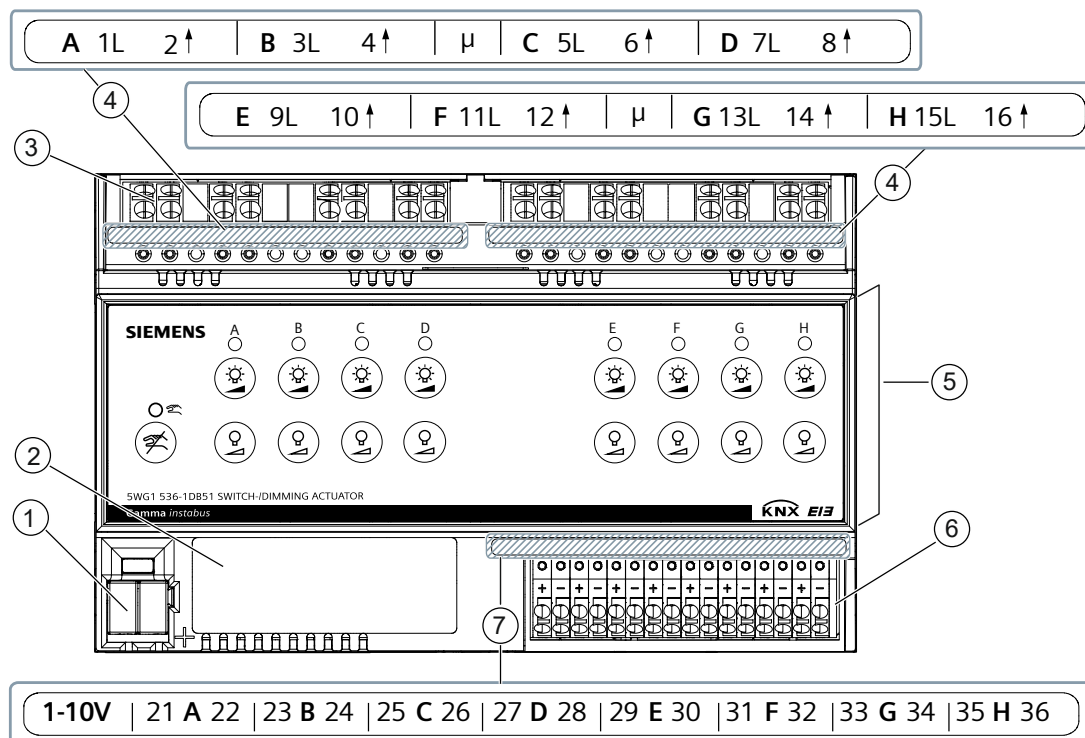

Beispielgrafik: 8 Schalt-/Dimmausgänge

Pos.	Element	Funktion
1	KNX-Busklemmen, schraubenlos	KNX-Bus anschließen
2	Beschriftungsfeld	Physikalische Adresse eintragen
3	Anschlussklemmen der Schaltkontakte	Einspeisung und Lasten anschließen
4	Beschriftung der Schaltkontakte zu den Kanälen	
5	Folientastatur	Direktbetrieb durchführen Schaltstatus des Schalt-/Dimmaktors anzeigen
6	Anschlussklemmen der Steuerausgänge	Anschluss von elektronischen Vorschaltgeräten
7	Beschriftung der Steuerausgänge	

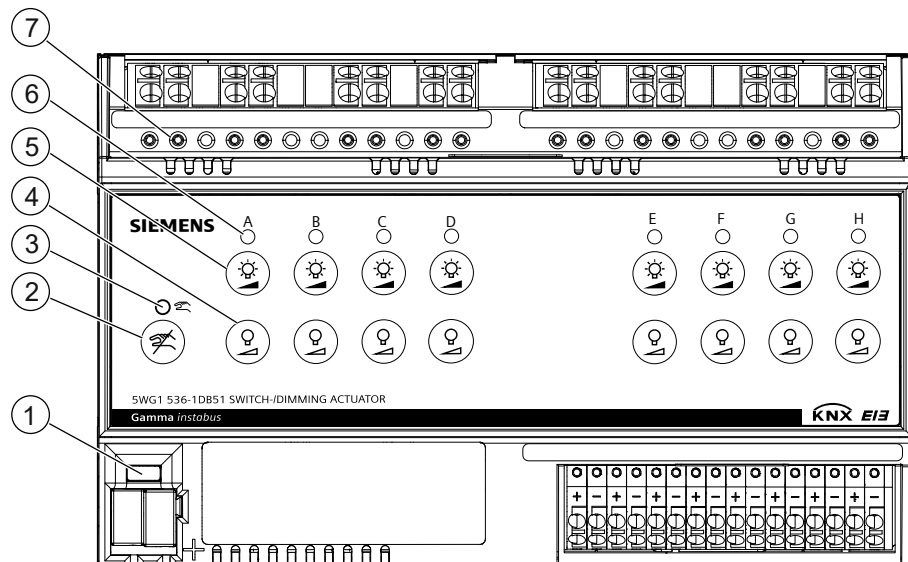

Beispielgrafik: 8 Schalt-/Dimmausgänge

Pos	Bedien- oder Anzeigeelement	Funktion
1	LED (rot), Taste: Lernmodus	Kurzer Tastendruck (< 2 s): → Lernmodus aktivieren, Zustand anzeigen (LED ein = aktiv) Sehr langer Tastendruck (> 20 s) → in Auslieferungszustand zurücksetzen (LED beginnt nach 20 s zu blinken)
2	Taste: Direktbetrieb deaktivieren	Direktbetrieb bei allen Kanälen deaktivieren
3	LED (gelb): Direktbetrieb aktiv	LED blitzt, wenn Direktbetrieb von mindestens einem Kanal aktiv ist.
4*	Taste: Ausschalten, dunkler dimmen, Kanal A	Kurzer Tastendruck (< 1 s): → Kanal A ausschalten und → Direktbetrieb für Kanal A aktivieren Langer Tastendruck (> 1 s): → Kanal A dunkler dimmen und → Direktbetrieb für Kanal A aktivieren
5*	Taste: Einschalten, heller dimmen, Kanal A	Kurzer Tastendruck (< 1 s): → Kanal A einschalten und → Direktbetrieb für Kanal A aktivieren Langer Tastendruck (> 1 s): → Kanal A heller dimmen und → Direktbetrieb für Kanal A aktivieren
6*	LED (rot): Kanal A	LED leuchtet: Kanal eingeschaltet (Dimmwert > 0). LED aus: Kanal ausgeschaltet (Dimmwert = 0). LED leuchtet mit kurzen Unterbrechungen: Kanal im Direktbetrieb eingeschaltet. LED blitzt: Kanal im Direktbetrieb ausgeschaltet.
7*	Prüfkontakte	Messpunkt zur Spannungsprüfung

*Die Beschreibung der Positionen 4, 5, 6 und 7 gilt analog auch für die entsprechenden Tasten/LEDs und Prüfkontakte der Kanäle B, C, D, E, F, G und H, sofern vorhanden.

Anschlussbeispiel

Das folgende Anschlussbeispiel zeigt den Anschluss von 3 dimmbaren elektronischen Vorschaltgeräten (EVG Dynamic) für Leuchtstofflampen an den Steuerausgängen DC 1...10 V der Kanäle A, B und H. Zusätzlich sind die Leuchten zum direkten Ein- und Ausschalten an die Schaltkontakte der Kanäle A, B

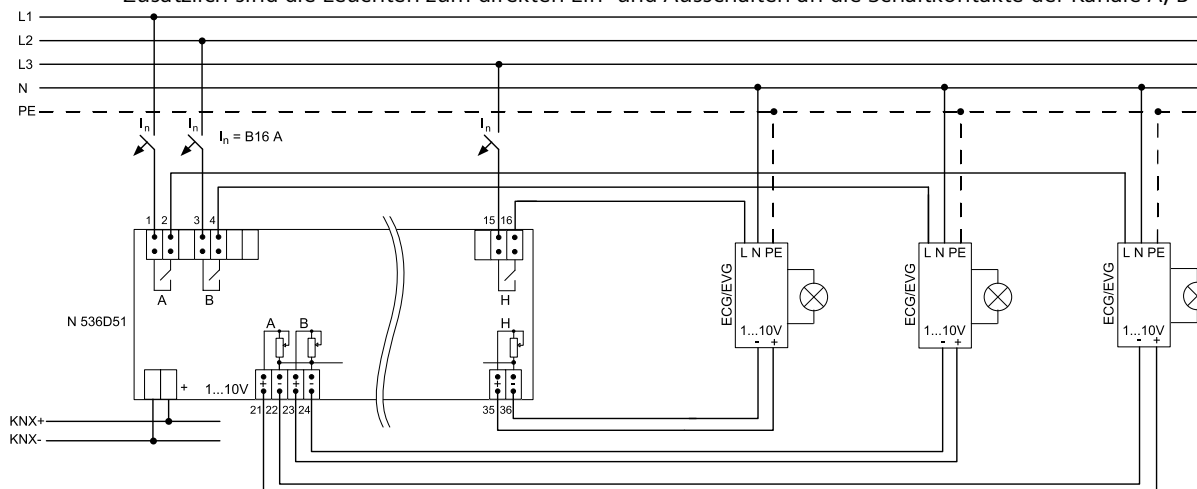

und H angeschlossen.

Beispielgrafik: 8 Schalt-/Dimmausgänge

Technische Daten

Typ	N 536D31	N 536D51
Spannungsversorgung		
KNX-Bussspannung	DC 24 V (DC 21...30 V)	DC 24 V (DC 21...30 V)
KNX-Stromaufnahme	20 mA	25 mA
KNX-Verlustleistung (Eigenverbrauch):	0,24 W	0,24 W

Typ	N 536D31	N 536D51
Anzahl Lastausgänge (bistabile Relais, potentialfrei)	4	8
Kontaktspannung		
Bemessungsspannung	230 V AC	230 V AC
Kontaktstrom		
Bemessungsstrom, AC (ohmsche Last)	16 A	16 A
Maximaler Einschaltspitzenstrom (t = 150 μ s)	400 A	400 A
Maximaler Einschaltspitzenstrom (t = 250 μ s)	320 A	320 A
Maximaler Einschaltspitzenstrom (t = 600 μ s)	200 A	200 A
AC1-Betrieb (cos ϕ = 0,8)	16 A	16 A
Leuchtstofflampenlast AX	10 A	10 A

Typ	N 536D31	N 536D51
Lebensdauer		
Mechanische Lebensdauer	1.000.000 Schaltspiele	1.000.000 Schaltspiele
Elektrische Lebensdauer	100.000 Schaltspiele	100.000 Schaltspiele
Verlustleistung		
Maximale Verlustleistung je Gerät bei Nennleistung	7 W	12 W
Maximale Verlustleistung je Gerät pro Kanal	1,75 W	1,5 W
Schaltleistungen / Lastarten, Lasten		
Ohmsche Last*	3680 W	3680 W
Minimale Schaltleistung	12 V 100 mA	12 V 100 mA
Gleichstromschaltvermögen	24 V 10 A	24 V 10 A
Maximale kapazitive Last	140 µF	140 µF
Glühlampen		
Glühlampe*	2500 W	2500 W
Halogenlampe 230 V*	2500 W	2500 W
NV-Halogenlampe mit konventionellem Trafo (induktiv)	500 W	500 W
Leuchtstofflampen T5/T8		
Unkompensiert	2300 VA	2300 VA
Parallelkompensiert (bei max. möglichem C)	1300 W	1300 W
DUO-Schaltung	2300 VA	2300 VA
Kompaktleuchtstofflampe		
Unkompensiert	1600 VA	1600 VA
Parallelkompensiert (bei max. möglichem C)	1100 W	1100 W

Typ	N 536D31	N 536D51
Ausgänge (Steuerausgänge, 1...10 V)		
Anzahl Steuerspannungsausgänge, DC 1...10 V (passiv)	4	8
Verhalten bei Busspannungsausfall	max. Helligkeit	max. Helligkeit
Maximaler Strom je Steuerausgang*	106 mA	94 mA
Max. Anzahl EVGs oder LED-Treiber (max. 2 mA pro EVG)*	53	47
Maximale Leitungslänge bei maximal zulässigem Strom (Leitungsquerschnitt 0,8 mm ²)	70 m	70 m
Maximale Leitungslänge bei maximal zulässigem Strom (Leitungsquerschnitt 1,5 mm ²)	100 m	100 m

Typ	N 536D31	N 536D51
Mechanische Daten		
Material des Gehäuses	Kunststoff	Kunststoff
Abmessungen	Reiheneinbaugerät im N-Maß Siehe Maßbild	Reiheneinbaugerät im N-Maß Siehe Maßbild
Gewicht	279 g	485 g
Brandlast	6 MJ	9 MJ

Umweltbedingungen	
Umgebungstemperatur im Betrieb	-5 °C...+45 °C
Lagertemperatur	-20 °C...+70 °C
Transporttemperatur	-25 °C...+70 °C
Rel. Feuchte (nicht kondensierend)	5 %...95 %
Umweltkategorie (nach EN 60721-3-3)	EN 50428

Schutzeinstellungen	
Verschmutzungsgrad (nach IEC 60664-1)	2
Überspannungskategorie (nach IEC 60664-1)	III
Gehäuseschutzart (nach EN 60529)	IP 20
Elektrische Sicherheit, Bus	Sicherheitskleinspannung SELV DC 24 V
Elektrische Sicherheit, Gerät erfüllt	EN 50428
EMV-Anforderungen	EN 50428

Typ	N 536D31	N 536D51
Zuverlässigkeit		
Ausfallrate (bei 40 °C)	561 fit	824 fit

* Einschränkungen für Bemessungsstrom (Gerät) und Angaben zum Derating für N 536D31:

- 16 A ohmsch im Schaltaktorbetrieb; Dimmerstrom = 0 mA; unabhängig von Einbaulage und Temperatur
- 10 AX im Schalt-/Dimmaktorbetrieb; Dimmstrom = max. 106 mA bei Standardeinbaulage und + 25 °C
- 10 AX im Schalt-/Dimmaktorbetrieb; Dimmstrom = max. 84 mA bei Standardeinbaulage und + 45 °C

* Einschränkungen für Bemessungsstrom (Gerät) und Angaben zum Derating für N 536D51:

- 16 A ohmsch im Schaltaktorbetrieb; Dimmerstrom = 0 mA; unabhängig von Einbaulage und Temperatur
- 10 AX im Schalt-/Dimmaktorbetrieb; Dimmstrom = max. 94 mA bei Standardeinbaulage und + 25 °C
- 10 AX im Schalt-/Dimmaktorbetrieb; Dimmstrom = max. 74 mA bei Standardeinbaulage und + 45 °C

Baustellenfunktion

Die Baustellenfunktion ermöglicht im Auslieferungszustand das Ein- und Ausschalten einer Baustellenbeleuchtung über einen Bustaster und einen Aktor, auch wenn diese Geräte noch nicht mit der Engineering Tool Software (ETS) in Betrieb genommen wurden.

Direktbetrieb über Folientastatur

Nach der Installation können die einzelnen Kanäle des Geräts direkt am Gerät getestet werden. Eine vorherige Parametrierung über die Software ist hierfür nicht notwendig.
Im Auslieferungszustand ist der Direktbetrieb ohne Zeitbegrenzung aktiviert.
Nach der Parametrierung ist der Direktbetrieb auf die parametrierte Zeitdauer begrenzt.

Rücksetzen des Geräts in den Auslieferungszustand

Wenn die Lerntaste länger als 20 Sekunden gedrückt wird, wird das Gerät in den Auslieferungszustand zurückgesetzt. Dies wird durch gleichmäßiges Blinken der Programmier-LED mit Dauer 8 s angezeigt. Alle Konfigurationseinstellungen sind gelöscht. Die Baustellenfunktion des Auslieferungszustands ist dann wieder aktiviert.

Version von Engineering Tool Software und Applikationsprogramm

Anwendung	Version
Engineering Tool Software (ETS)	ETS 4.2 und höher

Verhalten bei Busspannungsausfall und -wiederkehr

Bei Busspannungsausfall werden der aktuelle Schaltstatus und der Dimmwertstatus dauerhaft gespeichert. Bei der Busspannungswiederkehr können diese Werte wiederhergestellt werden. Zusätzlich werden für jeden Kanal die parametrisierten Aktionen ausgeführt und ggf. neue Status gemeldet.

Verhalten bei Entladen des Applikationsprogramms

Nach einem „Entladen“ des Applikationsprogramms mit der ETS ist das entladene Gerät ohne Funktion. Wenn die Lerntaste länger als 20 Sekunden gedrückt wird, wird das Gerät in den Auslieferungszustand zurückgesetzt.

Zeitschalterfunktionen

Bei Parametrierung des Geräts mit der ETS können zwei verschiedene Zeitschalter sowie ein Nachtbetrieb programmiert werden. Dabei können u. a. ein verzögertes Ein- und Ausschalten sowie eine Warnung vor dem Ausschalten eingestellt werden.

Übersteuerungen

Über ETS können für das Gerät bis zu sieben verschiedene Übersteuerungsfunktionsblöcke zur Übersteuerung der Automationsfunktionen aktiviert werden.

Schaltspiel- und Betriebsstundenzählung

Zur Überwachung der Nutzung können, bei entsprechender Parametrierung, Schaltspiele und Betriebsstunden des Geräts gezählt und ausgelesen werden.

8-bit-Szenensteuerung

Über die 8-bit-Szenensteuerung können aktuelle Helligkeitswerte oder Schaltzustände einer Szene zugeordnet und später über diese Szene wieder abgerufen werden.

Schematischer Aufbau eines Schalt-/Dimmkkanals

Das nachfolgende Schema zeigt die Funktionen eines Kanals des Schalt-/Dimmaktors in einem logischen Zusammenhang.

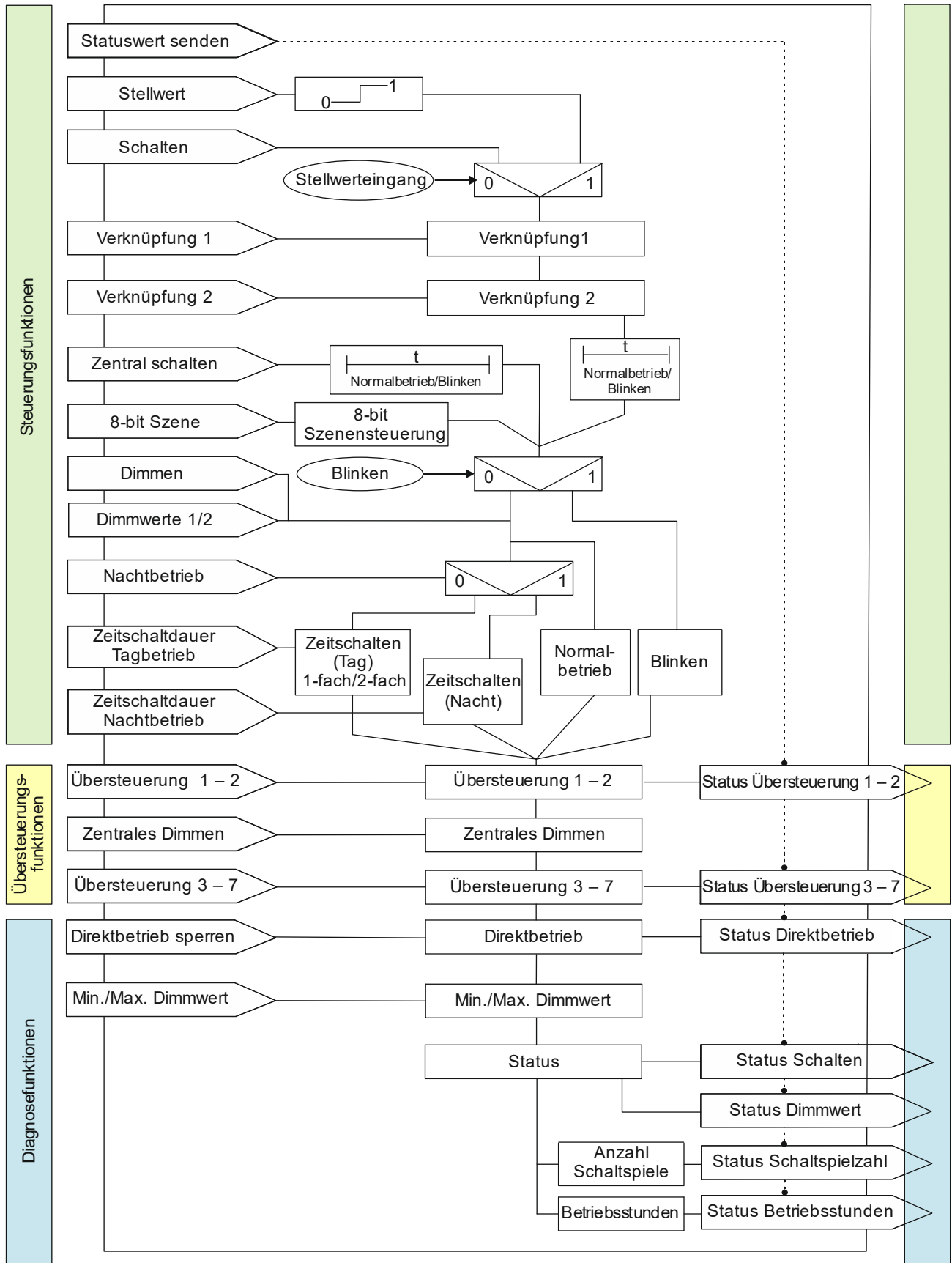

Sicherheit

	<p>WARNUNG</p> <ul style="list-style-type: none"> • Den Schalt-/Dimmaktor nur von einer zugelassenen Elektrofachkraft installieren und in Betrieb nehmen lassen. • Sicherstellen, dass der Schalt-/Dimmaktor freigeschaltet werden kann. • Gehäuse des Schalt-/Dimmaktors nicht öffnen. • Jede Phase mit einem B16 Leitungsschutzschalter absichern. • Nur Lasten verwenden, die für den Dimmbetrieb zugelassen sind. • Nur konventionelle Transformatoren verwenden, die vom VDE zugelassen sind und eine thermische Sicherung besitzen. • Bei der Planung und Errichtung von elektrischen Anlagen einschlägige Richtlinien, Vorschriften und Bestimmungen des jeweiligen Landes beachten.
---	---

Installationshinweis

Die Schalt-/Dimmaktoren kann für feste Installation in Innenräumen, für trockene Räume, zum Einbau in Stromverteiler oder Kleingehäusen auf Hutschienen EN 60715-TH35 verwendet werden.

Inbetriebnahme

Anschluss von Lasten an die Schaltkontakte

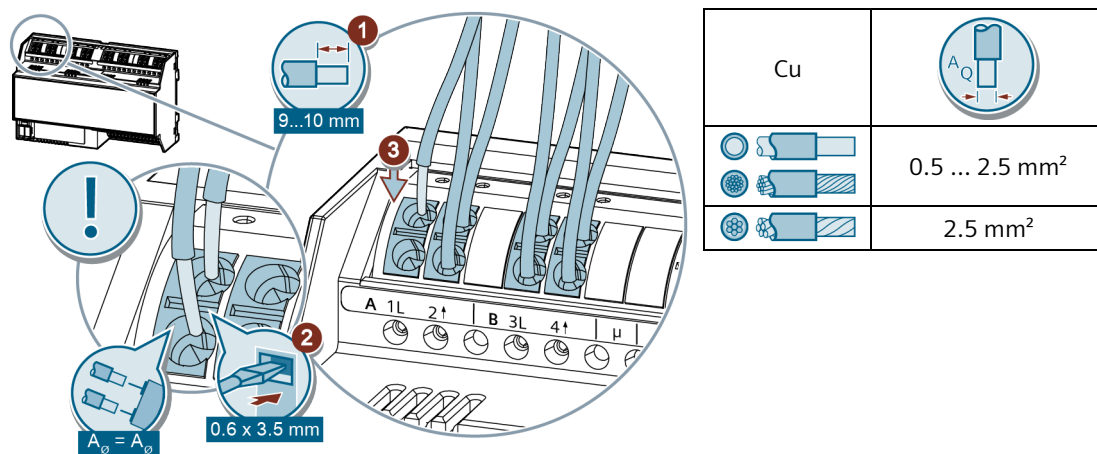

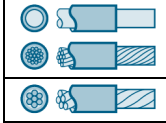
Cu	
	0.5 ... 2.5 mm ²
	2.5 mm ²

Beispielgrafik: 8 Schalt-/Dimmausgänge

Anschluss von Lasten an die Steuerausgänge

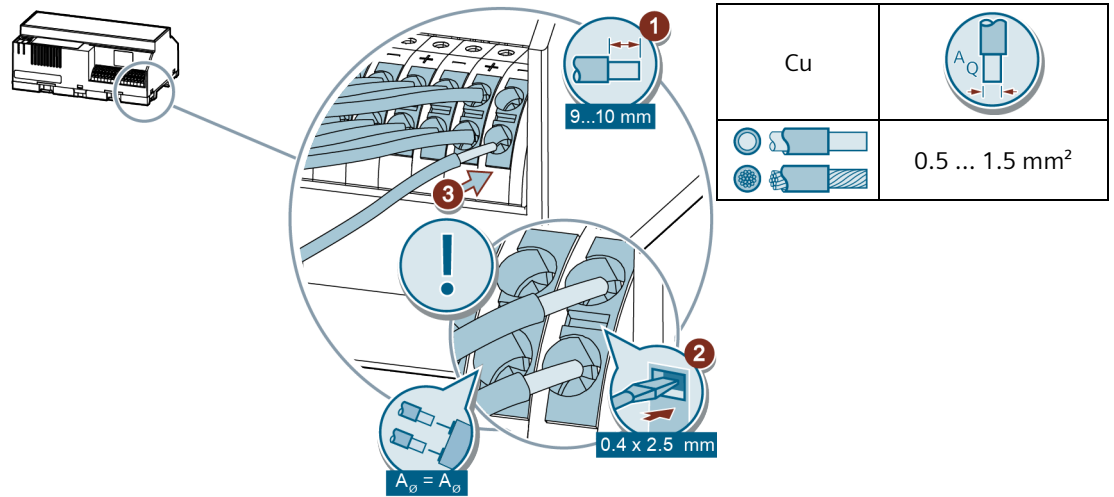

Beispielgrafik: 8 Schalt-/Dimmausgänge

Anschluss von KNX

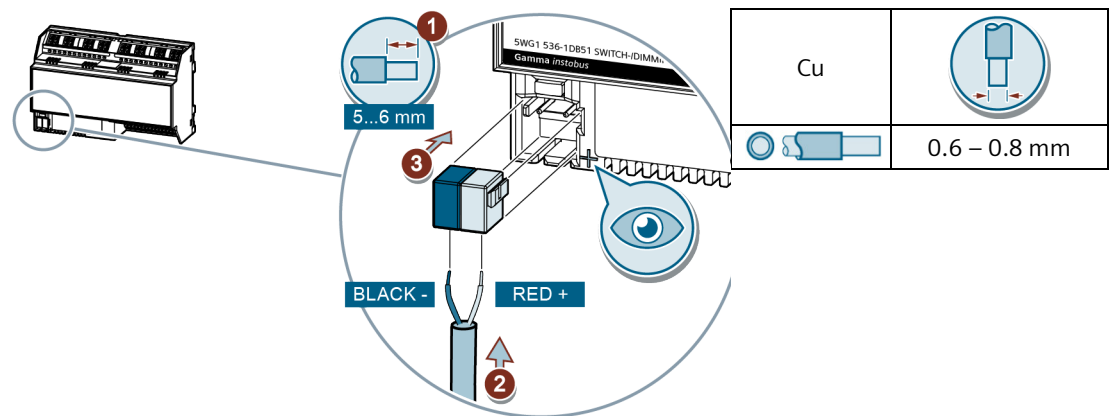

Beispielgrafik: 8 Schalt-/Dimmausgänge

Test von KNX 24 V DC typ. SELV

Mit diesem Test kann überprüft werden, ob das Busanschlusskabel mit der richtigen Polarität angeschlossen ist und ob das Gerät mit Busspannung versorgt wird.

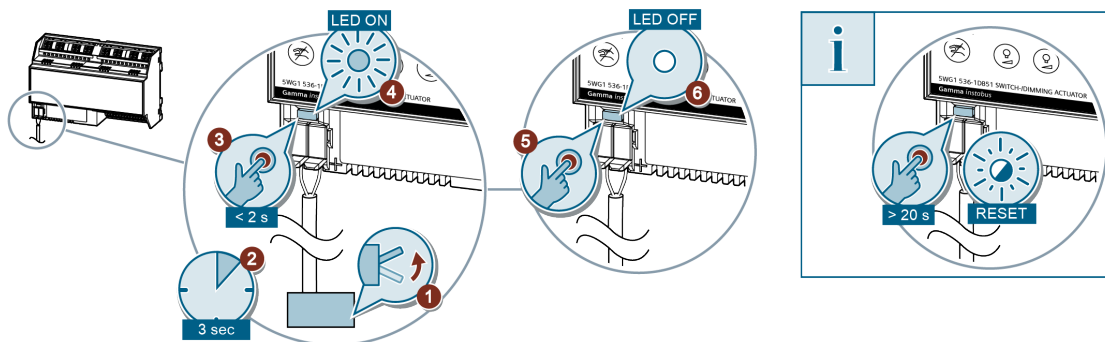

Beispielgrafik: 8 Schalt-/Dimmausgänge

Wenn die Lerntaste länger als 20 Sekunden gedrückt wird, wird das Gerät in den Auslieferungszustand zurückgesetzt.

Bedienung im Direktbetrieb (A|B|C|D|E|F|G|H U_n~ 230 V; 1...10 V)

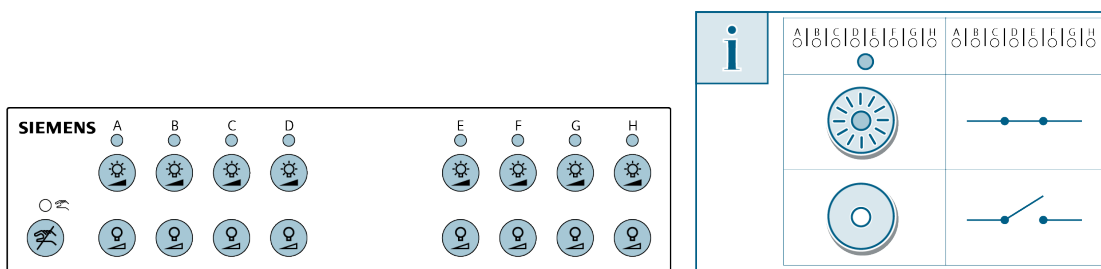

Beispielgrafik: 8 Schalt-/Dimmausgänge

Funktionstest der Installation

Mit diesem Test kann überprüft werden, ob die Verbraucher der Kanäle korrekt angeschlossen wurden.

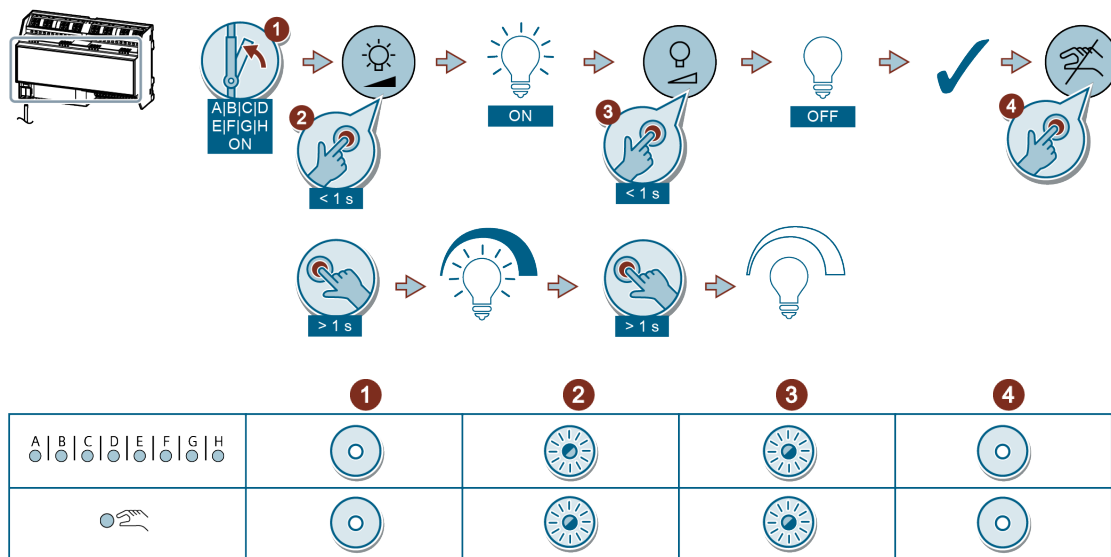

Beispielgrafik: 8 Schalt-/Dimmausgänge

Maßbild

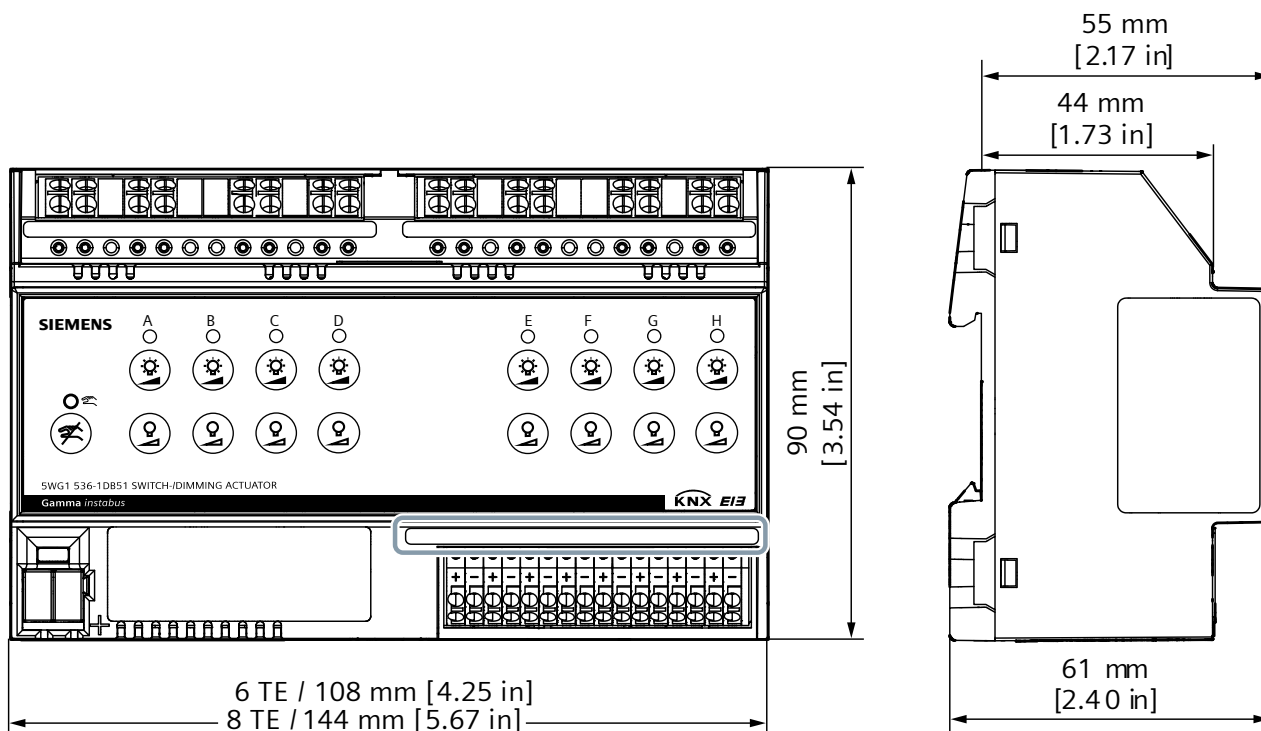

Beispielgrafik: 8 Schalt-/Dimmausgänge

Produktdokumentation

Zugehörige Dokumente wie Bedien-/Montageanleitung, Applikationsbeschreibung, Produktdatenbank, Zusatzsoftware, Produktbild, CE-Deklarationen u. a. können unter folgender Internet-Adresse heruntergeladen werden:



<http://www.siemens.com/gamma-td>

Support

- Bereitstellung von Bedien-/Montageanleitungen
 - Ein defektes Gerät mit einem Rücklieferschein an die zuständige Vertriebsniederlassung zurücksenden.
 - Kontaktdaten des Technical Supports für zusätzliche Fragen zum Produkt:
 - ☎ +49 911 895-7222
 - ☎ +49 911 895-7223
 - ✉ support.automation@siemens.com
- <http://www.siemens.com/supportrequest>



Technical Support:

<http://www.siemens.com/supportrequest>



FAQ:

<https://support.industry.siemens.com/cs/ww/en/ps/faq>

Herausgegeben von:
Siemens Schweiz AG
Smart Infrastructure
Global Headquarters
Theilerstrasse 1a
CH 6300 Zug

© 2019 Copyright Siemens Schweiz AG
Änderungen vorbehalten
Update: <http://www.siemens.com/gamma-td>