

art.  
1440A

**COMELIT**  
WITH • YOU • ALWAYS

## TECHNICAL MANUAL

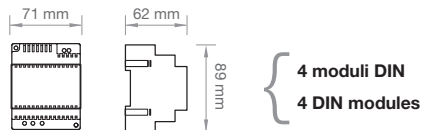
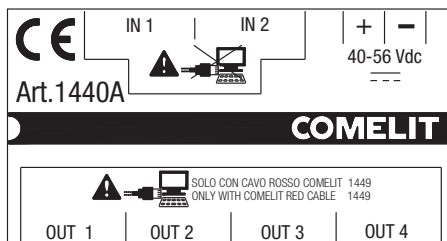

Maximum absorption	1.4 W
Power supply	3A Max
Operating temperatures	5 - 40°C
Operating humidity (max. RH) (%)	75

### IT Derivatore di piano per sistema di videocitofonia IP

- + - Morsetti alimentazione esterna per il collegamento degli alimentatori art. 1441 o art. 1441B.

**L'art. 1440A può essere alimentato anche tramite PoE Comelit da un altro art. 1440A tramite la porta IN1.**

**IN1** Porte ethernet di montante 10/100 Mbit/s  
**IN2** utilizzate per la connessione dei derivati come ripetitori di segnale o altri switch.

**OUT 1 -4** Porte ethernet di derivazione 10/100 Mbit/s utilizzate per la connessione dei derivati come posti esterni, posti interni ecc.



**Connettere l'art. 1440A solo a dispositivi Comelit. Collegare altri dispositivi solo sulle porte OUT e tramite il cavo rosso Comelit art. 1449 per evitare il danneggiamento.**

**Per il corretto funzionamento del sistema di protezione dell'art. 1440A è necessario che il montante sia collegato in entrata sulla porta IN1 e in uscita sulla porta IN2.**

Distanze di collegamento pag. 4

### EN Floor distributor for IP video entry systems

- + - External power supply terminals for connection of power supply units art. 1441 or art. 1441B.

**Art. 1440A can also be powered through Comelit PoE from another art. 1440A via port IN1.**

**IN1** Riser Ethernet ports 10/100 Mbit/s used for connection of the branches as signal repeaters or other switches.

**OUT 1 -4** Distribution Ethernet ports 10/100 Mbit/s used for connection of the branches as external units, internal units etc.



**Only connect art. 1440A to Comelit devices. Only connect other devices to the OUT ports and using the red Comelit cable art. 1449 to avoid damage.**

**For correct operation of the system protecting art. 1440A, the riser must be connected to the input on port IN1 and the output on port IN2.**

Connection distances page 4



IT

EN

FR

NL

DE

ES

PT

RU

PL

## FR Dérivateur d'étage pour système de vidéophonie IP

- + - Bornes d'alimentation extérieure pour le raccordement des alimentations art. 1441 ou art. 1441B. **L'art. 1440A peut également être alimenté via PoE Comelit par un autre art. 1440A sur le port IN1.**

**IN1** Ports Ethernet de colonne montante  
**IN2** 10/100 Mbit/s utilisés pour la connexion des dérivations comme répéteurs de signal ou autres commutateurs.

**OUT** Ports Ethernet de dérivation 10/100 Mbit/s  
**1 - 4** utilisés pour la connexion des dérivations comme postes extérieurs, postes intérieurs, etc.



**Connecter l'art. 1440A exclusivement à des dispositifs Comelit. Brancher d'autres dispositifs uniquement aux ports OUT et à travers le câble rouge Comelit art. 1449 pour éviter tout dommage.**

**Pour un bon fonctionnement du système de protection de l'art. 1440A, la colonne montante doit être branchée en entrée sur le port IN1 et en sortie sur le port IN2**

Distances de connexion  page 4

## NL Verdeler voor etage voor video-deurintercomsysteem IP

- + - Klemmen externe voeding voor de aansluiting van de voedingseenheden art. 1441 of art. 1441B. **Art. 1440A kan ook worden gevoed via PoE Comelit vanaf een ander art. 1440A via de poort IN1.**

**IN1** Ethernet-poorten van stamleiding 10/100  
**IN2** Mbit/s die worden gebruikt voor de aansluiting van afgetakte toestellen zoals signaal-repeaters of andere switches.

**OUT** Afgetakte Ethernet-poorten 10/100 Mbit/s  
**1-4** die worden gebruikt voor de aansluiting van afgetakte toestellen zoals deurstations, binnentoestellen etc.



**Sluit art. 1440A alleen aan op Comelit-toestellen. Sluit andere toestellen alleen aan op OUT-poorten en door middel van de rode kabel van Comelit art. 1449 om beschadiging te voorkomen.**

**Voor een correcte werking van het beschermingssysteem van art. 1440A is het noodzakelijk dat de stamleiding in de ingang is aangesloten op poort IN1 en in de uitgang op poort IN2.**

Aansluitafstanden  pag. 4

## DE Etagenabzweiger für IP- Videosprechanlagen

- + - Externe Stromversorgungsklemmen zum Anschluss von Netzteilen Art. 1441 oder Art. 1441B  
**Art. 1440A kann auch über Comelit PoE von einem anderen Art. 1440A über den IN1-Anschluss versorgt werden.**

**IN1** 10/100 Mbit/s Steigleitungs-Ethernet-Ports für den Anschluss von Erweiterungsgeräten wie Signalverstärkern oder anderen Schaltern.

**OUT** 10/100-Mbit/s-Steigleitungs-Ports für den Anschluss von Erweiterungsgeräten wie Außensprechstellen, Innensprechstellen usw.



**Art. 1440A bitte nur an Comelit-Geräte anschließen.. Andere Geräte nur an die AUSGANG-Ports und über das rote Comelit-Kabel Art. 1449 anschließen, um Schäden zu vermeiden.**

**Für den einwandfreien Betrieb des Sicherheitssystems von Art. 1440A muss die Steigleitung am Eingang an Port IN 1 und am Ausgang an Port IN2 angeschlossen sein.**

Anschlussabstände  Seite 4

## ES Derivador de planta para sistema de videoporteros IP

- + - Bornes de alimentación externa para conectar los alimentadores arts. 1441 o 1441B.  
**El art. 1440A también puede ser alimentado mediante PoE Comelit por otro art. 1440A a través del puerto IN1.**

**IN1** Puertos Ethernet de columna montante  
**IN2** 10/100 Mbit/s utilizados para conectar extensiones como repetidores de señal u otros conmutadores.

**OUT** Puertos Ethernet de derivación 10/100  
**1-4** Mbit/s utilizados para conectar extensiones como placas externas, unidades internas, etc.



**Conectar el art. 1440A solo a dispositivos Comelit. Conectar otros dispositivos solo a los puertos OUT y mediante el cable rojo Comelit art. 1449 para evitar daños.**

**Para el correcto funcionamiento del sistema de protección del art. 1440 es necesario que la columna montante esté conectada en entrada al puerto IN1 y en salida al puerto IN2.**

Distancias de conexión  pág. 4

## PT Derivador de andar para sistema de vídeo-intercomunicação IP

- + - Bornes de alimentação externa para a ligação de alimentação art. 1441 ou art. 1441B.  
**O art. 1440A pode também ser alimentado via PoE Comelit a partir de outro art. 1440A através da porta IN1.**

**IN1** Portas Ethernet de coluna montante 10/100 Mbit/s utilizadas para ligar derivadores, tais como repetidores de sinal ou outros comutadores.

**OUT** Portas Ethernet de derivação  
**1 -4** 10/100 Mbit/s utilizadas para ligar derivadores, tais como postos externos, postos internos, etc.



**Ligar o art. 1440A apenas a dispositivos Comelit. Para evitar danos, ligar outros dispositivos apenas a portas OUT e através do cabo vermelho Comelit art. 1449.**

**Para o funcionamento correcto do sistema de protecção do art. 1440A, é necessário que a coluna montante esteja ligada à entrada à porta IN1 e à saída à porta IN2.**

Distâncias de ligação  pág. 4

## RU Этажный распределительный блок для IP-видеодомофона

- + - Клеммы внешнего питания для подключения источников питания арт. 1441 или арт. 1441В. **Арт. 1440А может получать питание в том числе через PoE Comelit от другого арт. 1440А через порт IN1.**

**IN1** Стоечные порты Ethernet 10/100 Мбит/с,  
**IN2** используемые для подключения таких вводных устройств, как повторители сигналов или другие коммутаторы.

**OUT** Ответвительные порты Ethernet 10/100  
**1 -4** Мбит/с, используемые для подключения таких вводных устройств, как внешние блоки, внутренние блоки и т. д.



**Подсоединяйте арт. 1440А только для устройств Comelit. Другие устройства подключайте только к портам OUT с помощью красного кабеля Comelit арт. 1449 во избежание повреждений.**

**Для правильного функционирования системы защиты арт. 1440А необходимо, чтобы стойка была подключена на входе к порту IN1 и на выходе к порту IN2.**

Расстояния подключения  стр. 4

## PL Bocznik podłogowy do systemu wideodomofonowego IP

- + - Zewnętrzne zaciski zasilania do podłączenia zasilaczy o nr kat. 1441 lub 1441B  
**Produkt o nr kat. 1440A może być również zasilany przez PoE Comelit z innego urządzenia o nr kat. 1440A przez port IN1.**

**IN1** Porty Ethernet kolumny 10/100 Mbit/s  
**IN2** używane do podłączania rozszerzeń, takich jak wzmacniacze sygnału lub inne przełączniki.

**OUT** Porty Ethernet rozgałęzienia 10/100 Mbit/s  
**1 -4** używane do podłączania rozszerzeń, takich jak panele wejściowe, stacje mieszkaniowe itp.



**Urządzenie o nr kat. 1440A należy podłączać wyłącznie do urządzeń Comelit. Aby uniknąć uszkodzeń, inne urządzenia należy podłączać wyłącznie do portów OUT i za pomocą czerwonego kabla Comelit nr kat. 1449.**

**Aby zapewnić prawidłowe działanie układu ochronnego o nr kat. 1440A, kolumna musi być podłączona na wejściu do portu IN 1 i na wyjściu do portu IN2**

Długości połączeń  str. 4

**IT** Distanze di collegamento  
**EN** Operating distances  
**FR** Distances de connexion

**NL** Aansluitstanden  
**DE** Anschlussabstände  
**ES** Distancias de conexión

**PT** Distâncias de ligação  
**RU** Расстояния подключения  
**PL** Odległości połączenia

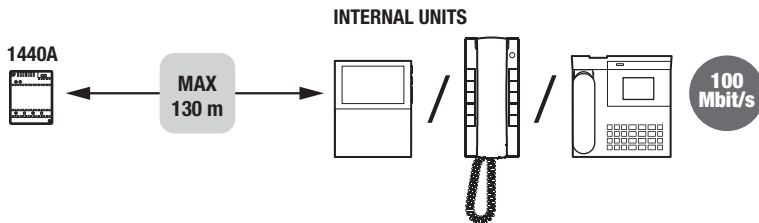
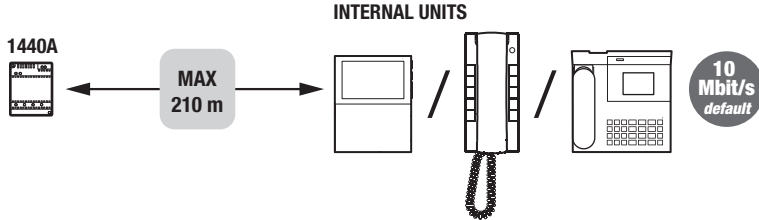
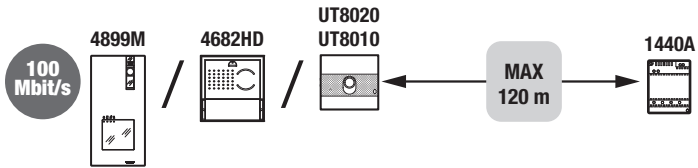
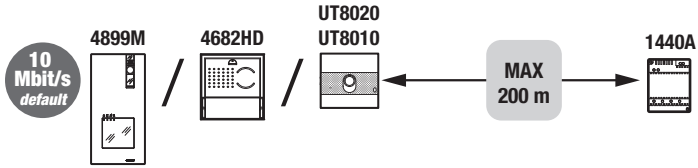

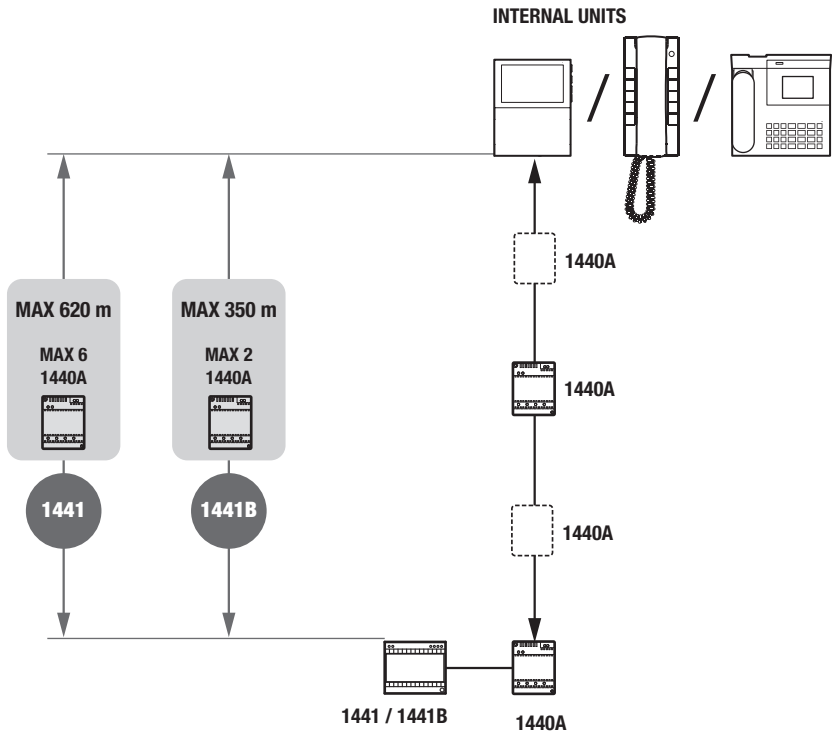

- IT** Ampliamento di un impianto
- EN** Extending a system
- FR** Extension d'une installation
- NL** Uitbreiding van een installatie
- DE** Erweiterung einer Anlage
- ES** Ampliación de una instalación
- PT** Expansão de uma instalação
- RU** Расширение системы
- PL** Rozszerzenie systemu

art. 1440A + art. 1447



art. 1447 + art. 1447

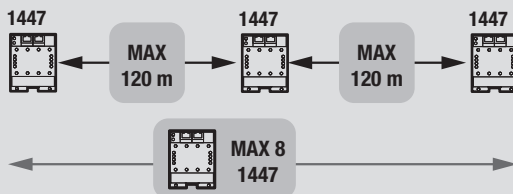

## IT Avvertenze

- Questo prodotto Comelit è progettato e realizzato con lo scopo di essere utilizzato nella realizzazione di impianti per la comunicazione audio e video in edifici residenziali, commerciali, industriali e in edifici pubblici o ad uso pubblico.
- Tutte le attività connesse all'installazione dei prodotti Comelit devono essere realizzate da personale tecnicamente qualificato, seguendo attentamente le indicazioni di manuali / istruzioni dei prodotti stessi. Il prodotto deve essere installato a regola d'arte.
- Togliere l'alimentazione prima di effettuare qualsiasi operazione.
- Utilizzare conduttori con sezione adeguata in funzione delle distanze, rispettando le indicazioni riportate nel manuale di sistema.
- Si consiglia di non posare i conduttori per l'impianto nella stessa tubazione dove transitano i cavi di potenza (230V o superiori).
- Per l'utilizzo sicuro dei prodotti Comelit è necessario: seguire con attenzione le indicazioni di manuali e istruzioni; curare che l'impianto realizzato con i prodotti Comelit non sia manomesso / danneggiato.
- I prodotti Comelit non prevedono interventi di manutenzione ad eccezione delle normali operazioni di pulizia, da effettuarsi comunque secondo quanto indicato in manuali / istruzioni. Eventuali riparazioni devono essere effettuate: per i prodotti, esclusivamente da **Comelit Group S.p.A.**, per gli impianti, da personale tecnicamente qualificato. Per la pulizia non utilizzare alcol e prodotti aggressivi.
- **Comelit Group S.p.A.** non assume alcuna responsabilità per usi differenti da quello previsto e mancato rispetto di indicazioni ed avvertenze presenti in questo manuale / istruzioni. **Comelit Group S.p.A.** si riserva comunque il diritto di modificare in qualsiasi momento e senza preavviso quanto descritto nel presente manuale / istruzioni.
- Il fabbricante, **Comelit Group S.p.A.**, dichiara che questa apparecchiatura è conforme alle Direttive applicabili. Il testo completo della dichiarazione di conformità UE è disponibile presso la pagina web del prodotto.
-  Ai sensi dell'art. 26 del Decreto Legislativo 14 marzo 2014, n. 49 "Attuazione della direttiva 2012/19/UE sui rifiuti di apparecchiature elettriche ed elettroniche (RAEE)". Il simbolo del cassonetto barrato riportato sull'apparecchiatura o sulla sua confezione indica che il prodotto alla fine della propria vita utile deve essere raccolto separatamente dagli altri rifiuti. L'utente dovrà, pertanto, conferire l'apparecchiatura giunta a fine vita agli idonei centri comunali di raccolta differenziata dei rifiuti elettrotecnici ed elettronici. In alternativa alla gestione autonoma è possibile consegnare l'apparecchiatura che si desidera smaltire al rivenditore, al momento dell'acquisto di una nuova apparecchiatura di tipo equivalente. Presso i rivenditori di prodotti elettronici con superficie di vendita di almeno 400 m<sup>2</sup> è inoltre possibile consegnare gratuitamente, senza obbligo di acquisto, i prodotti elettronici da smaltire con dimensioni inferiori a 25 cm. L'adeguata raccolta differenziata per l'avvio successivo dell'apparecchiatura dismessa al riciclaggio, al trattamento e allo smaltimento ambientalmente compatibile contribuisce ad evitare possibili effetti negativi sull'ambiente e sulla salute e favorisce il riutilizzo e/o riciclo dei materiali di cui è composta l'apparecchiatura.

## EN Warning

- This Comelit product is designed and manufactured for use in the creation of audio and video communication systems in residential, commercial, industrial and public buildings.
- All activities connected to the installation of Comelit products must be carried out by qualified technical personnel, with careful observation of the indications provided in the manuals / instruction sheets supplied with those products. The product must be installed to the highest standards.
- Disconnect the power supply before carrying out any operations on the wiring.
- Use wires with a cross-section suited to the distances involved, observing the instructions provided in the system manual.
- We advise against running the system wires through the same duct as power cables (230V or higher).
- To ensure Comelit products are used safely: carefully observe the indications provided in the manuals / instruction sheets; make sure the system created using Comelit products has not been tampered with / damaged.
- Comelit products do not require maintenance aside from routine cleaning, which should be carried out in accordance with the indications provided in the Manuals / Instruction sheets. Any repairs must be carried out: for the products themselves, exclusively by **Comelit Group S.p.A.**, for the systems, by qualified technical personnel. Do not use alcohol or aggressive products for cleaning purposes.
- **Comelit Group S.p.A.** accepts no liability for any purpose other than the intended use, or failure to observe the indications and warnings contained in this manual / instruction sheet. **Comelit Group S.p.A.**

## EN

reserves the right to change the information provided in this manual / instruction sheet at any time and without prior notice.

- The manufacturer, **Comelit Group S.p.A.**, hereby declares that this equipment conforms to the applicable directives. The full EU conformity declaration is available on the web page for the product.
-  In accordance with art. 26 of Italian Legislative Decree dated 14th March 2014, no. 49 "Implementation of directive 2012/19/UE on Waste Electrical and Electronic Equipment (WEEE)", the "crossed-out wheeled bin" symbol indicates that at the end of its useful life, this product must be separated from other waste before collection for disposal. The user should therefore take the exhausted appliance to suitable local collection centres for waste electrical and electronic products. As an alternative to handling this process yourself, you can take the appliance to your local equipment dealer when purchasing a new equivalent product. Electronics dealership businesses covering an area of 400 m<sup>2</sup> are also obliged to accept waste electronic products smaller than 25 cm for disposal, without any obligation to purchase. Suitable separated waste collection for the subsequent reuse of the appliance sent for recycling, processing and environmentally conscious disposal helps to avoid potential negative effects on the environment and human health, and encourages the reuse and recycling of the materials used in the construction of the appliance.

## FR Avertissements

- Ce produit Comelit a été conçu pour être utilisé sur des installations de communication audio et vidéo, dans des bâtiments résidentiels, commerciaux, industriels et publics ou à usage public.
- Toutes les opérations liées à l'installation des produits Comelit sont réservées à des techniciens qualifiés qui devront suivre attentivement les consignes des manuels / instructions des produits. Le produit doit être installé selon les règles de l'art.
- Couper l'alimentation avant d'effectuer toute opération.
- Utiliser des conducteurs d'une section adéquate en fonction des distances et en respectant les explications contenues dans le manuel du système.
- Il est conseillé de ne pas poser les conducteurs destinés à l'installation dans la canalisation destinée aux câbles de puissance (230 V ou plus).
- Pour utiliser les produits Comelit en toute sécurité: suivre attentivement les consignes contenues dans les manuels/instructions; s'assurer que l'installation réalisée avec les produits Comelit n'est pas sabotée/ endommagée.
- Les produits Comelit sont sans maintenance, exception faite pour les opérations de nettoyage qui devront être effectuées selon les consignes contenues dans les manuels / instructions. Les réparations concernant les produits, sont réservées exclusivement à **Comelit Group S.p.A.**, les installations, sont réservées à des techniciens qualifiés. Pour le nettoyage, ne pas utiliser d'alcool ni de produits agressifs.
- **Comelit Group S.p.A.** ne sera pas tenu pour responsable en cas d'utilisation contraire aux indications et de non-respect des indications et des recommandations présentes dans ce manuel/notice d'instructions. **Comelit Group S.p.A.** se réserve le droit de modifier à tout moment et sans préavis le contenu de ce manuel/notice d'instructions.
- Le fabricant, **Comelit Group S.p.A.**, déclare que cet appareil est conforme aux directives applicables. Le texte complet de la déclaration de conformité UE est disponible sur la page Internet de l'article.
-  Aux termes de l'art. 26 du Décret Législatif 14 mars 2014, n° 49 « Mise en œuvre de la directive 2012/19/UE relative aux déchets d'équipements électriques et électroniques (DEEE) », le symbole de la poubelle barrée présent sur l'appareil ou sur son emballage indique que le produit doit être ramassé séparément des autres déchets à la fin de sa vie utile. L'utilisateur devra confier l'appareil arrivé à sa fin de vie utile à des centres communaux de tri sélectif des déchets d'équipements électriques et électroniques. Comme alternative à l'autogestion, l'utilisateur pourra confier l'appareil dont il souhaite se débarrasser au détaillant, lors de l'achat d'un nouvel appareil d'un type équivalent. Chez les détaillants de produits électroniques ayant une surface de vente d'au moins 400 m<sup>2</sup>, les produits électroniques de dimensions inférieures à 25 cm peuvent également être confiés gratuitement, sans obligation d'achat. Une collecte séparée adéquate pour l'élimination ultérieure des appareils mis au rebut en vue d'un recyclage, d'un traitement et d'une élimination dans le respect de l'environnement, permet d'éviter d'éventuels effets négatifs sur l'environnement et la santé et favorise la réutilisation et/ou le recyclage des matériaux qui composent l'appareil.

## NL Waarschuwingen

- Dit Comelit product is ontworpen en ontwikkeld om te worden gebruikt bij de realisatie van audio- en videocommunicatiesystemen in woongebouwen, winkels, bedrijven en openbare gebouwen of in openbare ruimtes.
- Alle functies die zijn aangesloten op de installatie van de Comelit-producten moeten zijn uitgevoerd door gekwalificeerd technisch personeel, volgens de aanwijzingen in de handleidingen/instructies van de betreffende producten. Het product moet naar behoren en vakkundig worden geïnstalleerd.
- Sluit de stroomtoevoer af voordat u onderhoudswerkzaamheden uitvoert.
- Gebruik kabels met een geschikte doorsnede, afhankelijk van de afstanden, volgens de aanwijzingen in de handleiding van de installatie.
- Het is raadzaam om de kabels voor de installatie niet in dezelfde leiding te plaatsen als die waar de vermogenskabels (230V of hoger) doorheen lopen.
- Voor een veilig gebruik van de Comelit producten is het noodzakelijk: de aanwijzingen en instructies in de handleidingen zorgvuldig op te volgen; ervoor te zorgen dat de installatie die met de Comelit-producten is gerealiseerd niet is gesaboteerd / beschadigd.
- De Comelit producten hebben geen onderhoud nodig met uitzondering van de normale schoonmaakwerkzaamheden, welke moeten worden uitgevoerd zoals is aangegeven in de handleidingen/instructies. Eventuele reparaties moeten worden uitgevoerd: in geval van de producten uitsluitend door Comelit Group S.p.A., in geval van de installatie, door gekwalificeerd technisch personeel. Gebruik voor het schoonmaken geen alcohol of agressieve middelen.
- **Comelit Group S.p.A.** is op geen enkele wijze verantwoordelijk voor andere toepassingen dan het beoogde gebruik en het niet in acht nemen van de aanwijzingen en waarschuwingen in deze handleiding/instructies. **Comelit Group S.p.A.** behoudt zich het recht voor om op elk moment, zonder waarschuwing vooraf, wijzigingen aan te brengen in deze handleiding/instructies.
- De fabrikant, **Comelit Group S.p.A.**, verklaart dat deze apparatuur voldoet aan de toepasselijke Richtlijnen. De volledige tekst van de EU-conformiteitsverklaring is beschikbaar op de webpagina van het product.
-  Op grond van art. 26 van het Wetsbesluit van 14 maart 2014, nr. 49 "Tenutvoerlegging van de Richtlijn 2012/19/EU betreffende afgedankte elektrische en elektronische apparatuur (AEEA)". Het symbool van de doorgestreepte vuilnisbak op de apparatuur of op de verpakking geeft aan dat het product aan het einde van zijn levensduur gescheiden van het restafval moet worden ingezameld. De gebruiker dient daarom de afgedankte apparatuur naar de speciale gemeentelijke centra voor gescheiden inzameling van elektrotechnisch en elektronisch afval te brengen. In plaats van de apparatuur zelf af te voeren, kan het ook worden ingeleverd bij het verkooppunt tijdens de aanschaf van een nieuw exemplaar van een soortgelijke type. Bij elektronica-winkels met een verkoopoppervlak van minimaal 400 m<sup>2</sup> is het ook mogelijk om, zonder aankoopverplichting, afgedankte elektronische producten kleiner dan 25 cm gratis in te leveren. De correcte gescheiden inzameling van afgedankte elektronische apparatuur voor recycling, behandeling en milieuvriendelijke verwijdering, helpt mogelijke negatieve gevolgen voor het milieu en de gezondheid te voorkomen en bevordert het hergebruik en/of de recycling van de materialen waaruit de apparatuur is opgebouwd.

## DE Hinweise

- Dieses Comelit-Produkt ist für den Einsatz in Audio-Video-Türsprechanlagen in Wohn-, Geschäfts-, Industrie- und öffentlichen Gebäuden oder für den öffentlichen Gebrauch konzipiert und hergestellt.
- Die Installation der Comelit-Produkte darf nur durch Fachkräfte unter genauer Befolgung der Anweisungen in den technischen Handbüchern / den Bedienungsanleitungen erfolgen. Das Produkt muss fachgerecht installiert werden.
- Vor Eingriffen an der Anlage immer die Spannungsversorgung unterbrechen.
- Leitungen mit einem für die Entfernung bemessenen Querschnitt verwenden und die im Handbuch der Anlage aufgeführten Anweisungen einhalten.
- Es wird empfohlen, die Leitungen der Anlage nicht in denselben Röhren wie die Leitungen für 230V oder höher zu verlegen.
- Für den sicheren Gebrauch der Comelit-Produkte ist es notwendig, die Anweisungen in den Handbüchern und Anweisungen sorgfältig zu befolgen. Keine Änderungen an der Anlage mit Comelit-Produkten vornehmen und Beschädigungen vermeiden.
- Die Comelit-Produkte erfordern keine Wartungsarbeiten, abgesehen von der normalen Reinigung, die entsprechend den Anweisungen in den technischen Handbüchern / den Bedienungsanleitungen auszuführen ist. Alle Reparaturen müssen wie folgt durchgeführt werden: Produkte, ausschließlich von **Comelit Group S.p.A.**, Systeme, von technisch qualifiziertem Personal. Zur Reinigung keinen Alkohol oder aggressive Produkte verwenden.

## DE

- **Comelit Group S.p.A.** übernimmt keine Verantwortung für andere als die vorgesehenen Verwendungszwecke, sowie Missachtung der Anweisungen und Hinweise in dem vorliegenden technischen Handbuch / den Bedienungsanleitungen. **Comelit Group S.p.A.** behält sich vor, jeder Zeit und ohne Vorankündigung Änderungen an dem vorliegenden technischen Handbuch / den Bedienungsanleitungen vorzunehmen.
- Der Hersteller **Comelit Group S.p.A.** erklärt, dass dieses Gerät den geltenden Richtlinien entspricht. Den vollständigen Text der EU-Konformitätserklärung finden Sie auf der Produkt-Website.
-  Gemäß Artikel 26 des Gesetzesdekrets Nr. 49 vom 14. März 2014 „Umsetzung der Richtlinie 2012/19/EU über Elektro- und Elektronik-Altgeräte (WEEE)“. Das Symbol der durchgestrichenen Mülltonne auf dem Gerät oder der Verpackung weist darauf hin, dass das Produkt am Ende seiner Lebensdauer entsprechend getrennt entsorgt werden muss. Der Nutzer muss daher die Altgeräte bei den entsprechenden kommunalen Sammelstellen für elektrotechnische und elektronische Abfälle abgeben. Als Alternative zur Selbstentsorgung besteht die Möglichkeit, die zu entsorgenden Geräte beim Kauf eines gleichwertigen Neugerätes dem Händler zu übergeben. Bei Elektronikfachhändlern mit einer Verkaufsoberfläche von mindestens 400 m<sup>2</sup> können Elektronikgeräte kostenlos und ohne Kaufverpflichtung, die kleiner als 25 cm sind, zur Entsorgung abgegeben werden. Die entsprechende Zuführung zum Recyclingprozess trägt dazu bei, mögliche negative Auswirkungen auf die Umwelt und die Gesundheit zu vermeiden, und fördert die Wiederverwendung und/oder das Recycling der Materialien, aus denen die Geräte hergestellt sind.

## ES Advertencias

- Este producto Comelit ha sido diseñado y fabricado con la finalidad de utilizarse en la realización de instalaciones de comunicación audio y video, tanto en edificios residenciales, comerciales e industriales como en edificios públicos o de uso público.
- Todos los productos Comelit deben ser instalados por personal técnicamente cualificado, siguiendo con atención las indicaciones de los manuales/las instrucciones proporcionados con cada producto. El producto debe instalarse correctamente.
- Antes de efectuar cualquier operación hay que cortar la alimentación.
- Utilizar conductores de sección adecuada teniendo en cuenta las distancias y respetando las indicaciones del manual de sistema.
- Se aconseja no colocar los conductores de la instalación en el mismo conducto eléctrico por donde pasan los cables de potencia (230 V o superiores).
- Para el uso seguro de los productos Comelit, es necesario: seguir con atención las indicaciones de los manuales y las instrucciones y garantizar que la instalación realizada con los productos Comelit no pueda ser manipulada ni dañada.
- Los productos Comelit no prevén intervenciones de mantenimiento, salvo las normales operaciones de limpieza, que se deben efectuar siempre según lo indicado en los manuales/las instrucciones. Las reparaciones deben ser efectuadas: exclusivamente por **Comelit Group S.p.A.** cuando afecten a productos; por personal técnicamente cualificado cuando afecten a instalaciones. Para la limpieza, no utilizar alcohol ni productos agresivos.
- **Comelit Group S.p.A.** quedará libre de cualquier responsabilidad en caso de usos diferentes a los previstos y de incumplimiento de las indicaciones y advertencias proporcionadas en el manual/las instrucciones. **Comelit Group S.p.A.** se reserva siempre el derecho de modificar en cualquier momento y sin preaviso el manual/las instrucciones.
- El fabricante, **Comelit Group S.p.A.**, declara que este aparato es conforme a las directivas aplicables. El texto completo de la declaración de conformidad UE se encuentra disponible en la página web del producto.
-  De acuerdo con el art. 26 del Decreto Legislativo italiano del 14 de marzo de 2014, n.º 49, "Aplicación de la Directiva 2012/19/ sobre residuos de aparatos eléctricos y electrónicos (RAEE)". El símbolo del contenedor tachado que aparece en el aparato o en el embalaje indica que el producto, al final de su vida útil, debe recogerse por separado de los demás residuos. Por lo tanto, una vez que el aparato haya llegado al final de su vida útil, el usuario deberá entregarlo a los centros de recogida selectiva de residuos de aparatos eléctricos y electrónicos de su municipio. Como alternativa a la gestión autónoma, el usuario puede entregar el aparato que desea eliminar a un distribuidor cuando vaya a comprar otro aparato nuevo equivalente. Además, en las tiendas de productos electrónicos con una superficie de venta igual o superior 400 m<sup>2</sup> es posible entregar gratuitamente, sin obligación de compra, cualquier aparato electrónico que mida menos de 25 cm. La adecuada recogida selectiva del aparato fuera de servicio, para su posterior reciclaje, tratamiento y eliminación respetuosos con el medioambiente, ayuda a evitar posibles efectos negativos en el ambiente y la salud y favorece la reutilización y/o el reciclaje de los materiales de los que están hechos los aparatos.

## PT Avisos

- Este produto Comelit foi projectado e realizado com o intuito de ser utilizado na concepção de instalações de comunicação áudio e vídeo em edifícios residenciais, comerciais, industriais, públicos ou de utilização pública.
- Todas as actividades relacionadas com a instalação de produtos Comelit devem ser realizadas por pessoal tecnicamente qualificado, segundo atentamente as indicações dos manuais/instruções dos respectivos produtos. O produto deve ser instalado de forma profissional.
- Cortar a alimentação eléctrica antes de realizar qualquer tipo de operação.
- Utilizar condutores de secção adequada em função das distâncias e respeitando as indicações no manual do sistema.
- Recomenda-se não colocar condutores para a instalação nas mesmas condutas onde se encontram os cabos de energia (230 V ou superior).
- Para a utilização segura dos produtos Comelit é necessário seguir com atenção as indicações dos manuais e as instruções e certificar-se de que a instalação realizada com produtos Comelit não é adulterada/danificada.
- Os produtos Comelit não requerem intervenções de manutenção além das normais operações de limpeza, que devem ser realizadas segundo as indicações nos manuais/instruções. Eventuais reparações de produtos devem ser realizadas exclusivamente pela **Comelit Group S.p.A.** e, no caso de instalações, devem ser realizadas por pessoal tecnicamente qualificado. Não utilizar álcool ou produtos agressivos para a limpeza.
- A **Comelit Group S.p.A.** não assume qualquer responsabilidade por utilizações diferentes das previstas e pelo desrespeito pelas indicações e avisos presentes neste manual/instruções. A Comelit Group S.p.A. reserva o direito de modificar a qualquer momento e sem aviso prévio o descrito no presente manual/instruções.
- O fabricante, **Comelit Group S.p.A.**, declara que este equipamento está em conformidade com as directivas aplicáveis. O texto completo da declaração de conformidade UE encontra-se na página web do produto.
-  Em conformidade com o art. 26 do Decreto Legislativo n.º 49 de 14 de Março de 2014 "Aplicação da Directiva 2012/19/UE relativa aos resíduos de equipamentos eléctricos e electrónicos (REEE)". O símbolo do caixote do lixo barrado com uma cruz no equipamento ou na sua embalagem indica que o produto no fim da sua vida útil deve ser eliminado separadamente de outros resíduos. O utilizador deve levar o equipamento em fim de vida útil aos centros municipais de recolha selectiva de equipamentos electrónicos e electrónicos adequados. Como alternativa à gestão autónoma, é possível entregar o equipamento que se pretende eliminar ao revendedor, aquando da compra de um novo equipamento de tipo equivalente. Revendedores de produtos electrónicos com uma área de venda de pelo menos 400 m<sup>2</sup> também aceitam gratuitamente, sem obrigação de compra, produtos electrónicos para eliminação com menos de 25 cm. A recolha selectiva adequada para o subsequente envio do equipamento para reciclagem, tratamento e eliminação ecológica ajuda a evitar possíveis efeitos negativos no ambiente e na saúde, e promove a reutilização e/ou reciclagem dos materiais a partir dos quais o equipamento é fabricado.

## RU Предупреждения

- Данное изделие Comelit разработано и изготовлено с целью его дальнейшего применения в системах аудио- и видеосвязи в жилых, коммерческих, промышленных зданиях и зданиях общественного пользования.
- Все действия, связанные с установкой изделий Comelit, должны выполняться квалифицированным техническим персоналом при тщательном соблюдении указаний, содержащихся в руководствах и инструкциях на сами изделия. Изделие должно быть установлено надлежащим образом.
- Всегда отключайте электропитание перед выполнением любых работ.
- Используйте кабели соответствующего сечения в зависимости от расстояний, соблюдая указания, приведенные в руководстве по эксплуатации системы.
- Рекомендуется не размещать кабели системы в той же трубе, где проходит силовые кабели (230 В или выше).
- Для надежной эксплуатации продукции Comelit необходимо тщательно следовать указаниям, приведенным в руководствах и инструкциях, а также убедиться в том, что система, состоящая из изделий Comelit, не имеет следов несанкционированного вмешательства и повреждений.
- Продукция Comelit не предусматривает технического обслуживания, за исключением обычных операций по очистке, которые, в любом случае, должны проводиться согласно указаниям руководства/инструкций. При необходимости, ремонт отдельных изделий должен выполняться исключительно **Comelit Group S.p.A.**, а системы в целом - квалифицированным техническим персоналом. Для очистки изделий не используйте спирт или агрессивные чистящие средства.

## RU

- **Comelit Group S.p.A.** не несет никакой ответственности за последствия, возникшие в результате ненадлежащего использования и несоблюдения указаний и предупреждений, приведенных в данном руководстве/инструкциях по эксплуатации. Тем не менее, **Comelit Group S.p.A.** оставляет за собой право вносить изменения в содержание данного руководства/инструкций в любой момент и без предварительного уведомления.
- В качестве производителя компания **Comelit Group S.p.A.** заявляет, что данное изделие соответствует требованиям применимых директив. Полный текст декларации соответствия ЕС доступен на веб-странице продукта.
-  В соответствии со ст. 26 Законодательного декрета № 49 от 14 марта 2014 г. «Приведение в исполнение Директивы 2012/19/ЕС об отходах электрического и электронного оборудования (WEEE)». Символ перечернутого мусорного бака на приборе или его упаковке указывает на то, что продукт по истечении срока его службы должен утилизироваться отдельно от других отходов. Поэтому пользователь должен доставить отработавшее свой срок оборудование в соответствующие муниципальные центры для раздельного сбора электротехнических и электронных отходов. В качестве альтернативы оборудованию, подлежащее утилизации, можно сдать в магазин при покупке нового оборудования аналогичного типа. Утилизируемые электронные приборы размером менее 25 см можно также бесплатно доставлять в магазины электронных товаров с торговой площадью не менее 400 м<sup>2</sup> без каких-либо обязательств по совершению покупки. Надлежащий раздельный сбор для последующей отправки выведенного из эксплуатации оборудования на экологически безопасную переработку, обработку и утилизацию помогает избежать негативного воздействия на окружающую среду и здоровье людей и способствует повторному использованию и/или переработке материалов, из которых изготовлено оборудование.

## PL Ostrzeżenia

- Ten produkt Comelit został zaprojektowany i wykonany z myślą o zastosowaniu w systemach komunikacji audio i wideo w budynkach mieszkalnych, handlowych, przemysłowych i publicznych oraz użytku publicznego.
- Wszystkie działania związane z instalacją produktów Comelit muszą być wykonywane przez personel posiadający kwalifikacje techniczne, który postępować zgodnie ze wskazaniami instrukcji obsługi / instrukcjami samych produktów. Produkt musi być zainstalowany zgodnie z regulami szkieletu.
- Przed wykonaniem jakiegokolwiek czynności odłączyć zasilanie.
- Stosować przewody o przekroju odpowiednim do odległości, przestrzegając zaleceń zawartych w instrukcji systemu.
- Zaleca się, aby nie kłaść przewodów dla instalacji w tym samym przewodzie rurowym, w którym przebiegają kable elektryczne (230V lub większej mocy).
- W celu bezpiecznego korzystania z produktów marki Comelit konieczne jest: dokładne przestrzeganie instrukcji zawartych w podręcznikach i instrukcjach; dbanie o to, aby system wykonany z produktów Comelit nie został naruszony/ uszkodzony.
- Produkty Comelit nie wymagają czynności konserwacyjnych, z wyjątkiem zwykłych operacji czyszczenia, które należy przeprowadzać zgodnie ze wskazaniami podanymi w instrukcji obsługi. Eventualne naprawy muszą być wykonywane: jeżeli chodzi o produkty - wyłącznie przez firmę Comelit Group S.p.A., jeżeli chodzi o systemy - przez wykwalifikowany personel techniczny. Do czyszczenia nie należy używać alkoholu ani agresywnych produktów.
- Firma **Comelit Group S.p.A.** nie ponosi żadnej odpowiedzialności za użycie niezgodne z przeznaczeniem i nieprzestrzeganie wskazań i ostrzeżeń zawartych w niniejszym podręczniku / instrukcji. Firma **Comelit Group S.p.A.** zastrzega sobie jednak prawo do modyfikacji - w dowolnym momencie i bez uprzedniego powiadomienia - opisów zawartych w niniejszym podręczniku / instrukcji.
- Producent, firma **Comelit Group S.p.A.**, oświadcza, że to urządzenie jest zgodne z obowiązującymi dyrektywami. Pełny tekst deklaracji zgodności UE jest dostępny na stronie internetowej produktu.
-  Zgodnie z art. 26 Rozporządzenia z mocą ustawy nr 49 z dnia 14 marca 2014 roku „Wdrożenie Dyrektywy 2012/19/WE w sprawie zwykłego sprzętu elektrycznego i elektronicznego (WEEE)”. Symbol przekreślonego pojemnika na kołkach, znajdujący się na produkcie oraz/lub na dołączonym do niego dokumencie, oznacza, że zużytych produktów elektrycznych i elektronicznych nie należy mieszać z ogólnymi odpadami domowymi. W związku z tym użytkownik musi przekazać zużyty sprzęt do odpowiednich gminnych punktów selektywnej zbiórki odpadów elektrotechnicznych i elektronicznych. Alternatywą dla samodzielnego przekazania sprzętu, który chce się zutylizować, jest przekazanie go sprzedawcy przy zakupie nowego sprzętu równoważnego typu. Do punktów sprzedaży produktów elektrycznych o powierzchni sprzedaży co najmniej 400 m<sup>2</sup> można również bezpłatnie dostarczyć w celu utylizacji produkty elektroniczne o wymiarach nieprzekraczających 25 cm. Prawidłowa użycie produktu pomoże zaoszczędzić cenne zasoby i zapobiec potencjalnym negatywnym skutkom dla zdrowia ludzi i środowiska, które mogłyby powstać w wyniku niewłaściwego postępowania z odpadami.

CERTIFIED MANAGEMENT SYSTEMS



www.comelitgroup.com

Via Don Arrigoni, 5 - 24020 Rovetta (BG) - Italy



8 023903 460179

1<sup>a</sup> edizione 10/2023  
cod. 2G40003155