

Taster style

Wall switch style

Bedien- und Montageanleitung
Operating and Mounting Instructions

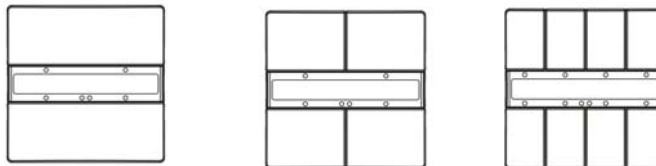

Stand: Februar 2010
Issued: February 2010

Produkt		Taster 1-fach	Taster 2-fach	Taster 4-fach
ohne Status-LED	titanweiß	5WG1 285-2AB12	5WG1 286-2AB12	5WG1 287-2AB12
	basaltschwarz	5WG1 285-2AB22	5WG1 286-2AB22	5WG1 287-2AB22
	platinmetallisch	5WG1 285-2AB42	5WG1 286-2AB42	5WG1 287-2AB42
• mit Status-LED	titanweiß	5WG1 285-2AB13	5WG1 286-2AB13	5WG1 287-2AB13
	basaltschwarz	5WG1 285-2AB23	5WG1 286-2AB23	5WG1 287-2AB23
	platinmetallisch	5WG1 285-2AB43	5WG1 286-2AB43	5WG1 287-2AB43
• mit Status-LED, Szenenbaustein und Raumtemperatursensor	titanweiß			5WG1 287-2AB14
	basaltschwarz			5WG1 287-2AB24
	platinmetallisch			5WG1 287-2AB44
mit Status-LED, Szenenbaustein und IR-Empfängerdekoder	titanweiß			5WG1 287-2AB15
	basaltschwarz			5WG1 287-2AB25
	platinmetallisch			5WG1 287-2AB45

Product		wall switch, single	wall switch, double	wall switch, quadruple
without status LED	titanium white	5WG1 285-2AB12	5WG1 286-2AB12	5WG1 287-2AB12
	basalt black	5WG1 285-2AB22	5WG1 286-2AB22	5WG1 287-2AB22
	platinum metallic	5WG1 285-2AB42	5WG1 286-2AB42	5WG1 287-2AB42
with status LED	titanium white	5WG1 285-2AB13	5WG1 286-2AB13	5WG1 287-2AB13
	basalt black	5WG1 285-2AB23	5WG1 286-2AB23	5WG1 287-2AB23
	platinum metallic	5WG1 285-2AB43	5WG1 286-2AB43	5WG1 287-2AB43
with status LED, scene controller, and room temperature sensor	titanium white			5WG1 287-2AB14
	basalt black			5WG1 287-2AB24
	platinum metallic			5WG1 287-2AB44
with status LED, scene controller, and IR receiver decoder	titanium white			5WG1 287-2AB15
	basalt black			5WG1 287-2AB25
	platinum metallic			5WG1 287-2AB45



Produkt- und Funktionsbeschreibung

Die Taster für das DELTA style bieten ein, zwei oder vier vertikal angeordnete Tastenpaare. In der Mitte des Tasters befindet sich ein Beschriftungsfeld.

Die Taster sind in folgenden Ausführungen verfügbar:

- Taster 1-fach, 2-fach und 4-fach, mit einer LED zur Orientierungsbeleuchtung, ohne Status LED.
- Taster 1-fach, 2-fach und 4-fach, mit einer LED zur Orientierungsbeleuchtung und je einer Status LED pro Taste.
- Taster 4-fach, mit einer LED zur Orientierungsbeleuchtung, je einer Status LED pro Taste, Szenenbaustein und Raumtemperatursensor.
- Taster 4-fach, mit je einer Status LED pro Taste, Szenenbaustein und IR-Empfängerdekoder.

Die Taster werden zusammen mit den zugehörigen Rahmen DELTA style auf einen Busankoppler (BTM) aufgesteckt. Dabei wird die elektrische Verbindung zwischen dem Taster und dem Busankoppler (BTM) über das Bus Transceiver Interface (BTI) hergestellt.

Der Busankoppler (BTM) UP 117 und der zugehörige Rahmen DELTA style sind nicht im Lieferumfang enthalten, sondern müssen separat bestellt werden (siehe gültiger Katalog).



Product and Applications Description

The wall switches for the DELTA style have one, two or four vertically arranged pairs of buttons. A labeling field is placed in the middle between these buttons.

These types of wall switches are available:

- Wall switch single, double and quadruple, with one orientation LED, without status LED.
- Wall switch single, double and quadruple, with one orientation LED and with one status LED per button.
- Wall switch quadruple, with one orientation LED, with one status LED per button, scene controller, and room temperature sensor.
- Wall switch quadruple, with one status LED per button, scene controller, and IR receiver-decoder.

The wall switches are mounted together with the design frame DELTA style onto a bus coupling unit (BTM). At the same time the electrical connection between the wall switch and the bus coupling unit (BTM) is established via the Bus Transceiver Interface (BTI).

Bus coupling unit (BTM) and the design frame DELTA style are not included and therefore have to be ordered separately (see current catalog).



Bild / Figure 1

Produkt- und Funktionsbeschreibung

Gemeinsame Funktionen

Bedientasten

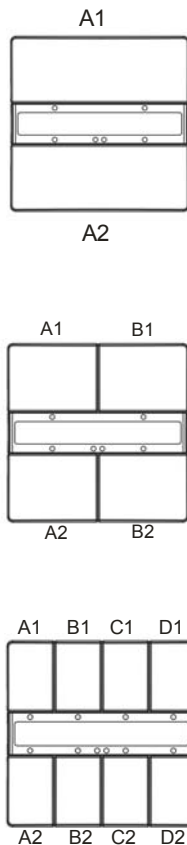
Je nach Ausführung bietet der Taster zwei bis acht Tasten (Bild 1: A1, A2, B1, B2, C1, C2, D1, D2), die vertikal jeweils als Tastenpaar (A bis D) fungieren.

Gegenüberliegende Tasten können als ein zusammengehörendes Tastenpaar (z.B. zum definierten Schalten, Dimmen, Rollläden und Jalousiebedienung, d.h. mit der oberen Taste wird z.B. ein- und mit der unteren Taste ausgeschaltet), oder auch als Einzeltasten zum Wertsenden, Eintasten-Dimmen oder Jalousiebedienung über eine Taste verwendet werden.

Jeder einzelnen Taste (A1, A2, B1, B2, C1, C2, D1, D2) kann wahlweise eine der folgenden Funktionen zugewiesen werden:

- Schalten (Ein, Aus, Um)
- Klingelfunktion
- 1-Taster Dimmen
- 1-Taster Sonnenschutzsteuerung (Jalousie, Rollläden)
- 1-bit Szenensteuerung (Szene 1 oder 2: abrufen / speichern)
- 8-bit Szenensteuerung / Effektsteuerung (abrufen, abrufen / speichern)
- Wert (8-bit Wert, Prozentwert) senden
- Wert (16-bit Wert, Temperaturwert, Helligkeitswert) senden
- Zwangsführung

Abhängig von der gewählten Hauptfunktion kann eine weitere Funktion zusätzlich zeitversetzt (Zeitverzögerung einstellbar von 100ms bis 655s) oder alternativ bei langem Tastendruck ausgeführt werden.

Werden Tasten als Tastenpaar konfiguriert, kann wahlweise eine der folgenden Funktionen zugewiesen werden:

- 2-Taster Dimmen mit Stopp-Telegramm
- 2-Taster Sonnenschutzsteuerung (Jalousie, Rollläden)
- Prozentwert senden, variabel
- 8-Bit Wert senden, variabel
- 1-bit Szenensteuerung (Szene 1 und 2: abrufen / speichern)
- 8-bit Szenensteuerung / Effektsteuerung (abrufen / speichern)
- Zwangsführung

Abhängig von der gewählten Hauptfunktion kann eine weitere Funktion zusätzlich zeitversetzt (Zeitverzögerung einstellbar von 100ms bis 655s) ausgeführt werden.

Als weitere Funktionen stehen für Einzeltasten oder Tastenpaare zur Auswahl:

- Schalten (Ein)
- Schalten (Aus)
- Prozentwert senden
- 8-bit Wert senden (0...255)
- Temperaturwert senden
- Helligkeitswert senden
- 16-bit Wert senden (0...65535)
- 1-bit Szene: Szene 1 abrufen / speichern
- 1-bit Szene: Szene 2 abrufen / speichern
- 8-bit Szene: abrufen
- zwangsgeführt Ein
- zwangsgeführt Aus
- Zwangsführung inaktiv

Orientierungslicht

[bei UP 24x5 nicht vorhanden]

Das Orientierungslicht (LED) des Geräts kann wahlweise dauernd oder abhängig von einem Statusobjekt ein- oder ausgeschaltet werden. Für die Konfiguration des Orientierungslichts (LED) stehen folgende Alternativen zur Auswahl:

- LED dauernd Aus
- LED dauernd Ein
- LED zeigt IR-Aktivität (nur bei Taster mit IR)
- LED zeigt Betätigung
- LED zeigt langen Tastendruck
- Binäres Statusobjekt steuert LED für Binärwert Ein (=1) oder Aus (=0) jeweils wahlweise
 - ein
 - aus
 - blinkend, langsam (0,3 Hz)
 - blinkend, mittel (1 Hz)
 - blinkend, schnell (5 Hz)
- Analoges Statusobjekt (8-bit Wert [0...255], Prozentwert, 16-bit Wert [0...65535], Temperaturwert [0°C...40°C], Helligkeitswert [0...2000 lux] steuert LED für bis zu drei Wertebereiche jeweils wahlweise
 - ein
 - aus
 - blinkend, langsam (0,3 Hz)
 - blinkend, mittel (1 Hz)
 - blinkend, schnell (5 Hz)

Die Helligkeit des Orientierungslichts kann konfiguriert und auch über Objekt (z.B. bei Nachtbetrieb) beeinflusst werden.

Zusätzliche Funktionen bei Geräten mit Status LED

Status LED

Für die Konfiguration jeder Status LED des Geräts stehen die gleichen Alternativen zur Auswahl wie für das Orientierungslicht beschrieben.

Die Helligkeit der Status LED kann für alle gemeinsam konfiguriert und auch über ein Objekt (z.B. bei Nachtbetrieb) beeinflusst werden.

Um Tasten auch bei Dunkelheit und ausgeschalteter LED zu finden, können die jeweils zugehörigen LED so konfiguriert werden, dass diese zyklisch kurz aufblitzen.

Product and Applications Description

Common functions

Switch buttons

Depending on the model a switch provides two to eight switch buttons (figure 1: A1, A2, B1, B2, C1, C2, D1, D2), which vertically function as a switch pair (A to D).

Vertically aligned buttons may be used as a pair of buttons (e.g. for defined switching/dimming, or control of shutters and blinds, i.e. with the upper button light is turned on and with the lower button light is turned off), or as single buttons for sending values, single-button switching/dimming or single button control of blinds.

Each individual switch button (A1, A2, B1, B2, C1, C2, D1, D2) may be assigned one of the following functions:

- Switching (on, off, toggle)
- door bell function
- single button dimming
- single button control of solar protection (blinds, roller shades)
- 1-bit scene control (scene 1 or 2: recall / save)
- 8-bit scene / effect control (recall, recall / save)
- Send value (8-bit value, percent)
- Send value (16-bit value, temperature value, brightness value)
- Forced control

Depending on the selected main function another function may be executed either additionally after a time delay (time delay configurable from 100ms to 655s) or alternatively when the button is pressed for a longer period.

When switch buttons are configured as a pair then this button pair may be assigned one of the following functions:

- Dual-button dimming with stop telegram
- Dual-button control of solar protection (blinds, roller shades)
- Send variable percent value
- Send variable 8-bit value
- 1-bit scene control (scene 1 and 2: recall / save)
- 8-bit scene / effect control (recall / save)
- Forced control

Depending on the selected main function another function may be executed additionally after a time delay (time delay configurable from 100ms to 655s).

These options are available as additional or alternative functions for single buttons or button pairs:

- Switching (on)
- Switching (off)
- Send percent value
- Send 8-bit value (0...255)
- Send temperature value
- Send brightness value
- Send 16-bit value (0...65535)
- 1-bit scene control (scene 1: recall / save)
- 1-bit scene control (scene 2: recall / save)
- 8-bit scene / effect control: recall
- Forced on
- Forced off
- Deactivate forced control

Orientation lighting

[not available with UP 24x5]

The orientation light (LED) of the device may be turned on or off continuously or depending on a status object. These configuration options are available for the orientation light (LED):

- LED permanently off
- LED permanently on
- LED indicates IR activity (only for switch with IR receiver)
- LED indicates user operation
- LED indicates long button press
- A binary status object controls the LED for each status value on (=1) or off (=0) respectively to either
 - on
 - off
 - flash, slowly (0,3 Hz)
 - flash, moderately (1 Hz)
 - flash, fast (5 Hz)
- An analog status object (8-bit value [0...255], percent value, 16-bit value [0...65535], temperature value [0°C...40°C], brightness value [0...2000 lux] controls the LED for each of up to three value ranges respectively to either
 - on
 - off
 - flash, slowly (0,3 Hz)
 - flash, moderately (1 Hz)
 - flash, fast (5 Hz)

The brightness of the orientation light is configurable and may be controlled via object (e.g. for night operation).

Additional functions of devices with status LED

Status LED

The same configuration options as described for the orientation LED are available for the status LED's of a device.

The brightness of the status LED can be configured mutually for all status LED's and can be influenced via object (e.g. for night operation).

To find a switch when its associated status LED is turned off and it is dark, this LED may be configured to cyclically flash briefly.

Szenenfunktionsbaustein

[gilt nur für UP 24x/4 und UP 24x/5]

Bis zu acht Szenenkanäle (A ... H) können gesteuert werden. Für jeden Kanal kann eine dieser Funktionen ausgewählt werden:

- Schalten
- Jalousie
- Zwangsführung
- 8-bit Wert
- 16-bit Wert

Jedem Kanal können bis zu acht verschiedenen Szenennummern (1...64) zugeordnet werden.

Szenen werden durch kurzen Tastendruck abgerufen und durch langen Tastendruck gespeichert.

Vor dem Speichern einer Szene müssen die betroffenen Aktoren mit dafür vorgesehenen Sensoren auf die gewünschten Helligkeitswerte bzw. Schaltzustände eingestellt werden.

Eingestellte Szenenwerte werden durch eine Neukonfiguration des Gerätes nur dann gelöscht, wenn der Parameter „Szenenspeicher nach Busspannungswiederkehr löschen“ auf „Ja“ gesetzt wird.

Raumtemperaturmessung

[gilt nur für UP 28x/4]

Die Raumtemperatur kann zyklisch oder bei Änderung gesendet werden. Zur Anpassung an lokale Gegebenheiten kann für den Raumtemperaturwert ein Offset parametrisiert werden.

IR-Empfänger

[gilt nur für UP 28x/5]

Das Gerät bietet einen 16-Kanal IR-Empfängerdekoder.

In gleicher Weise, wie oben für die Tasten / Tastenpaare beschrieben, können für jeden der 16 IR-Kanäle entweder den einzelnen Tasten eines IR-Kanals oder dem Tastenpaar Funktionen zugewiesen werden. Ebenso können abhängig von den gewählten Hauptfunktionen weitere Funktionen ausgewählt werden. Mit dem 16-Kanal IR-Handsender S 425/72 können diese Möglichkeiten voll ausgeschöpft werden.

Das Applikationsprogramm ist ab Werk im Gerät geladen.

Mit Hilfe der ETS können die spezifischen Parameter und Adressen vergeben und in das Busgerät übertragen werden.

Funktion im Auslieferungszustand:

Alle Tastenpaare sind mit der Baustellenfunktion für Schalten (oben Ein, unten Aus) vorbelegt.

Weitere Informationen

<http://www.siemens.de/gamma>

Technische Daten

Spannungsversorgung

- KNX Busspannung: über den Busankoppler (BTM) UP 117
- KNX Busstrom: 8 mA

Anschlüsse

10-polige Stiftleiste (BTI):
zum Anschluß an den Busankoppler (BTM) UP 117

Mechanische Daten

- Abmessungen (L x B x T):
68 x 68 x 24 mm (einschl. Feder)
- Gewicht: 55 g

Elektrische Sicherheit

- Schutzart (nach EN 60529): IP 20

Umweltbedingungen

- Klimabeständigkeit: EN 50090-2-2
- Umgebungstemperatur im Betrieb: - 5 ... + 45 °C
- Lagertemperatur: - 25 ... + 70 °C
- rel. Feuchte (nicht kondensierend): 5 % bis 93 %

Prüfzeichen

KNX EIB, CE

Lage- und Funktion der Anzeige- und Bedienelemente

(Bild 2)

- E1 Oberes Bedienfeld
- E2 LEDs zur Statusanzeige
(nicht vorhanden bei UP 28x/2)
- E3 LED zur Orientierungsbeleuchtung
- E4 Unteres Bedienfeld
- E5 Beschriftungsfeld
- E6 IR-Empfangslinse (bei UP 28x/5)

Scene controller

[applies only to UP 24x/4 and UP 24x/5]

Up to eight scene channels (A ... H) can be controlled. For each channel one of these functions may be selected:

- Switching
- Solar protection control
- Forced control
- 8-bit value
- 16-bit value

Each channel may be assigned to up to eight different scene numbers (1...64).

Scenes are recalled with a short button press and saved with a long button press.

Before saving a scene the actuators belonging to that scene must be set to the desired light levels and switching states.

Saved scene values are only deleted by a new configuration of the device if the parameter "Delete scene memory after bus voltage recovery" is set to "Yes".

Room temperature sensor

[applies only to UP 28x/4]

The room temperature may be transmitted cyclically or on change of value. To accommodate local circumstances the measured room temperature may be offset by a configurable value.

IR receiver

[applies only to UP 28x/5]

The device offers a 16 channel IR receiver-decoder.

As described for the single buttons / button pairs above, each of the 16 IR channels may be either configured for functions associated with single buttons or a button pair. Likewise, dependent on the selected main functions additional functions may be selected. The 16 channel IR hand-held remote S425/72 allows to fully exploit these possibilities.

The application program already has been loaded in the factory.

With the ETS (Engineering Tool Software) the specific parameters and addresses are assigned appropriately, and downloaded into the device.

Function ex factory:

All switch button pairs are pre-configured for the building site function for switching (upper buttons on, lower buttons off).

Additional information

<http://www.siemens.com/gamma>

Technical Specifications

Power supply

- KNX bus voltage: via via coupling unit (BTM) UP 117
- KNX bus current: 8 mA

Connections

10-pin connector (BTI):
for connection to a bus coupling unit (BTM) UP 117

Physical specifications

- dimensions (L x W x D):
68 x 68 x 24 mm (incl. spring)
- weight: approx. 55 g

Electrical safety

- protection (according to EN 60529): IP 20

Environmental specifications

- climatic conditions: EN 50090-2-2
- ambient temperature operating: - 5 ... + 45 °C
- ambient temperature non-op.: - 25 ... + 70 °C
- relative humidity (non-condensing): 5 % to 93 %

Markings

KNX EIB, CE

Location and Function of the Display and Operating Elements

(figure 2)

- E1 Upper button(s)
- E2 LED's for status annunciation
(not available with UP 28x/2)
- E3 LED for orientation lighting
- E4 Lower button(s)
- E5 Labeling field
- E6 IR receiver (UP 28x/5 only)



Bild / Figure 2



Bild / Figure 3

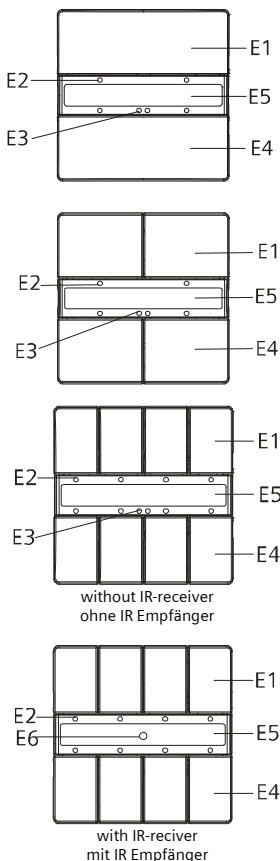

Bild / Figure 4

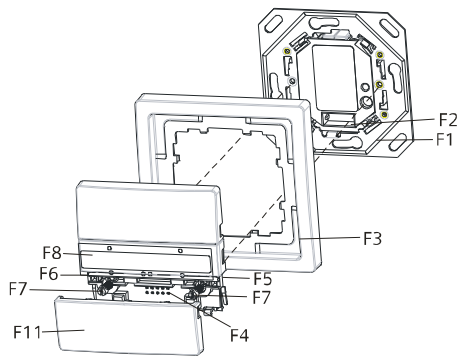

Bild / Figure 5

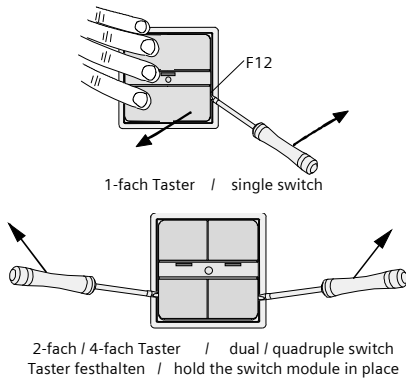

Bild / Figure 6

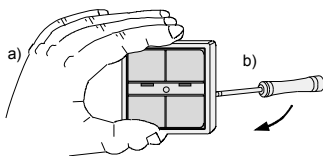

Bild / Figure 7

Montage und Verdrahtung

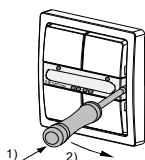
Legende zu den Bildern 3 bis 7

- F1 Busankoppler (BTM) UP 117
- F2 Bus Transceiver Interface (BTI) auf Busankoppler (BTM)
- F3 Designrahmen (DELTA profil)
- F4 Bus Transceiver Interface (BTI) auf Tastermodul
- F5 Tastermodul
- F6 Halter für Tasten
- F7 Befestigungsschrauben
- F8 Piktogrammfenster
- F9 Inbetriebnahmetaste zum Umschalten zwischen Normalmodus und Adressiermodus zur Übernahme der physikalischen Adresse
- F10 LED zur Anzeige Normalmodus (LED aus) oder Adressiermodus (LED ein); sie erlischt automatisch nach Übernahme der physikalischen Adresse
- F11 Tasten
- F12 Aussparung

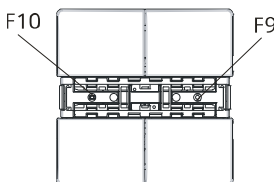
Allgemeine Beschreibung

Der Taster wird zusammen mit dem zugehörigen Rahmen (DELTA style) auf den Busankoppler (BTM) gesteckt. Der Busankoppler (BTM) ist in der UP-Dose angeschlossen und befestigt (siehe Montageanleitung Busankoppler (BTM) UP 117).

Busankoppler (BTM) und der zugehörige Rahmen "DELTA style" sind nicht im Lieferumfang enthalten, sondern müssen separat bestellt werden (siehe gültiger Katalog).

Montage

- Stecken Sie das Tastermodul (F5) gemeinsam mit dem Rahmen (F3) auf den Busankoppler (BTM) (F1). Dabei wird die elektrische Verbindung zwischen dem Taster und dem Busankoppler (BTM) über das Bus Transceiver Interface (BTI) (F2 und F4) hergestellt.
- Bei Verwendung der Befestigungsschrauben (F7) zuerst die Tasten (F11) gemeinsam herausdrücken. Schraubendreher zwischen den Rahmen in die Aussparung (F12) stecken und heraushebeln (Bild 4).
- Wichtig dabei: Das Tastermodul (F5), die Tasterwippen (F11) plus Rahmen (F3) festhalten / andrücken.
- Befestigungsschrauben (F7) eindrehen.
- Tasterwippen (F11) richtig herum auf den Halter (F6) aufdrücken.

Demontage

Ohne Befestigungsschrauben (Bild 5)

- Den Taster (F5) komplett mit dem Rahmen (F3) von dem Busankoppler (BTM) (F1) abziehen:

- a) per Hand
- b) mit Schraubendreher unter Rahmen/Wand

Mit Befestigungsschrauben

- Tasterwippen (F11) abziehen, wie bei „Montage“ beschrieben
- Befestigungsschrauben (F7) herausdrehen.
- Tasterwippen (F11) wieder aufstecken.
- Komplettes Tastermodul (F5) abziehen, wie unter „ohne Befestigungsschrauben“ beschrieben.

Piktogramme einlegen (Bild 5)

- Das Piktogrammfenster (F8) mit dem Schraubendreher heraushebeln, dabei Tastermodul (F5) festhalten. Schraubendreher bis Anschlag in Schlitz hineinstecken und dann drehen (Bild 5a).
- Piktogramm einlegen auf die Unterlage (Bild 5b).

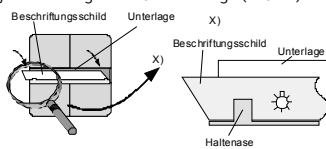

- Piktogrammfenster (E8) wieder aufschnappen

Adresszuweisung

- Das Piktogrammfenster (F8) mit dem Schraubendreher heraushebeln, dabei Tastermodul (F5) festhalten. Schraubendreher bis Anschlag in Schlitz hineinstecken und dann drehen (Bild 6).
- Entfernen Sie die Piktogramme von der Unterlage.
- Betätigen Sie zur Vergabe der physikalischen Adresse die Inbetriebnahmetaste (F9) am Gerät. (Bild7)
- Die Inbetriebnahme LED (F10) leuchtet auf und erlischt nach Übernahme der physikalischen Adresse.



WARNUNG

- Das Gerät darf nur von einer zugelassenen Elektrofachkraft installiert und in Betrieb genommen werden.
- Das Gerät darf in Schaltersteckdosenkombinationen eingesetzt werden, wenn VDE zugelassene Geräte verwendet werden.
- Die geltenden Sicherheits- und Unfallverhütungsvorschriften sind zu beachten.
- Bei der Planung und Errichtung von elektrischen Anlagen sind die einschlägigen Richtlinien, Vorschriften und Bestimmungen des jeweiligen Landes zu beachten.

Allgemeine Hinweise

- Die Bedienungsanleitung ist dem Kunden auszuhändigen.
- Ein defektes Gerät ist mit einem Rücklieferschein der zuständigen Vertriebsniederlassung an folgende Adresse zu senden:
SIEMENS AG, Siemensstr. 10, D-93055 Regensburg
- Bei zusätzlichen Fragen zum Produkt wenden Sie sich bitte an unseren Technical Support.

Mounting and wiring

Legend for figures 3 to 7

- F1 Bus coupling unit (BTM) UP 117
- F2 Bus transceiver interface (BTI) on bus coupling unit (BTM)
- F3 Design frame (DELTA profil)
- F4 Bus Transceiver Interface (BTI) on wall switch module
- F5 Basic push button module
- F6 Holder for switch button
- F7 Mounting screws
- F8 Transparent label cover
- F9 Learning button, for switching between normal operating mode and addressing mode for receiving the physical address
- F10 LED for indicating normal operating mode (LED off) and addressing mode (LED on); upon receiving the physical address the device automatically returns to normal operating mode
- F11 Switch buttons
- F12 notch

General description

The wall switch is slid onto the bus coupling unit (BTM) together with its design frame (DELTA style). The bus coupling unit (BTM) is mounted and installed in the in-wall box (see mounting instructions for bus coupling unit (BTM) UP 117).

Bus coupling unit (BTM) and the design frame "DELTA style" are not included and therefore have to be ordered separately (see current catalog).

Mounting

- Slip the wall switch's main module (F5) together with the design frame (F3) onto the bus coupling unit (BTM) (F1) and firmly press them together.
- The electrical connection between the wall switch and the bus coupling unit (BTM) is established via a Bus Transceiver Interface (BTI) (F2 and F4).
- Before securely attaching the wall switch's main module to the bus coupling unit (BTM) with the mounting screws (F7) delivered in the package the switch buttons (F11) must be removed. Insert a screwdriver between the frame and the switch's main module and lift the buttons up (figure 4). Important: Hold the switch module (F5), the switch buttons (F11) plus frame (F3) in place.
- Insert and tighten screws (F7).
- Snap switch buttons (F11) correctly oriented onto the button holder.

Unmounting

Without mounting screws (figure 4)

- Remove the wall switch (F5) completely with the frame (F3) from the bus coupling unit (BTM) (F1):

- a) manually
- b) with a screw driver under the frame / wall

With mounting screws

- Remove wall switch buttons (F11), as described under „mounting“.
- Remove mounting screws (F7).
- Snap switch buttons (F11) back onto the wall switch.
- Remove the complete switch module (F5) as described under "Without mounting screws"

Insert labels (figure 5)

- Remove the transparent label cover (F8) with a screw driver, while holding the switch module (F5).
- Insert a screw driver as far as possible and turn it (figure 5a).
- Affix labels on the labeling base (figure 5b).

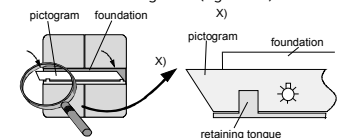

- Snap transparent label cover on again (E8).

Address assignment

- Remove the transparent label cover (F8) with a screw driver, while holding the switch module (F5).
- Insert a screw driver as far as possible and turn it (figure 5a).
- Remove the labels from the label base.
- Press the learning button (F9) on the device to initiate the assignment of the physical address to the device (figure 7).
- The programming LED (F10) turns on to indicate the programming mode. Upon receiving the physical address the device automatically returns to normal operating mode and the LED turns off.



WARNUNG

- The device must be mounted and commissioned by an authorised electrician.
- The device may be mounted in switch and socket combinations if VDE-certified devices are used exclusively.
- The prevailing safety rules must be heeded.
- For planning and construction of electric installations, the relevant guidelines, regulations and standards of the respective country are to be considered.

General Notes

- The operating instructions must be handed over to the client.
- A faulty device shall be sent with a Return Good Note for Service provided by the appropriate Siemens sales office to the following address:
SIEMENS AG, Siemensstr. 10, D-93055 Regensburg
- If you have further questions concerning the product please contact our technical support.

Technical Support

- ☎ +49 (911) 895 - 7222
- ☎ +49 (911) 895 - 7223
- ✉ support.automation@siemens.com
- http://support.automation.siemens.com