

SALUS[®] | QUANTUM.1

CONTROL S

SQ610 | SMART THERMOSTAT



SALUS SMART HOME
READY



WIRELESS
CONTROL



230V POWER
SUPPLY



COMFORT
OF A WARM FLOOR



EASY
INSTALLATION



MULTIFUNCTIONALITY



HUMIDITY
SENSOR



Introduction

The **SQ610 Quantum** is a ZigBee temperature controller for wireless control of iT600 series devices, such as the KL08RF wiring centre, mini TRV head, RX10RF boiler control module.

In order to control SQ610 over the Internet or via the **SALUS Smart Home** mobile app (**ONLINE mode**), it must be installed together with the UGE600 Internet gateway (sold separately). From the application level, it is possible to pair SQ610 with other system elements, e.g. Smart Plug SPE600, Smart Relay SR600 or window/door sensor OS600/SW600.

SQ610 can be used locally without an Internet connection (**OFFLINE mode**), however, it's communication with other devices must be done using the CO10RF coordinator (sold separately).

THERMOSTAT SQ610 Quantum can work without Universal Gateway or CO10RF Coordinator as a standalone device.

Full manual in PDF format is available at www.salus-controls.eu site.

Product Compliance

This product complies with the essential requirements and other relevant provisions of Directives 2014/30/ EU, 2014/35/EU, 2014/53/EU and 2011/65/EU. The full text of the EU Declaration of Conformity is available at the following internet address: www.saluslegal.com.



Safety Information

Use in accordance to national and EU regulations. Use the device as intended, keeping it in dry condition. Product for indoor use only. Installation must be carried out by a qualified person in accordance to national and EU regulations. Disconnect your equipment before cleaning it with a dry cloth.



Warning:

Please always ensure the AC 230V mains power is switched off before installing or working on any components.

Package Content:

- 1) SQ610 Quantum Thermostat
- 2) Mounting screws
- 3) Manual instruction

Before you start: Select correct thermostat location

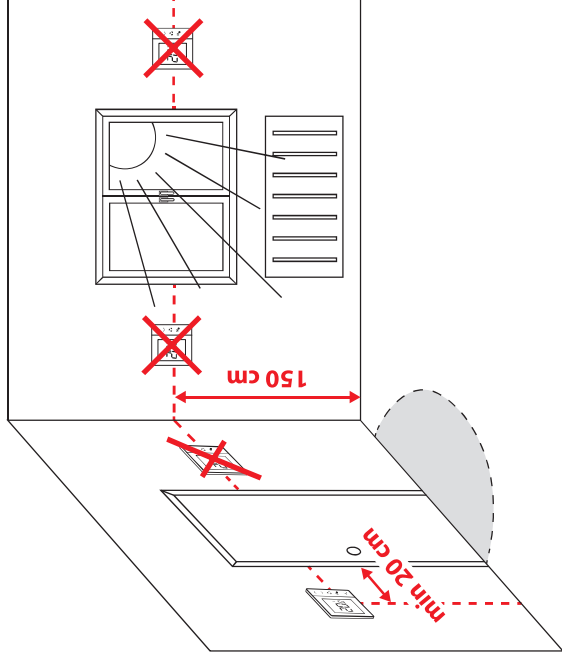

Mounting: to mount thermostat you can use included accessories (mounting screws). Remove plate from the back to mount it to the wall. After that just put thermostat on the plate.



Please note:

The ideal position to thermostat mounting is about 1,5m under floor level far from heating or cooling sources. Thermostat can't be exposed to sunlight or any extreme conditions like for example draft.

Wiring diagram:

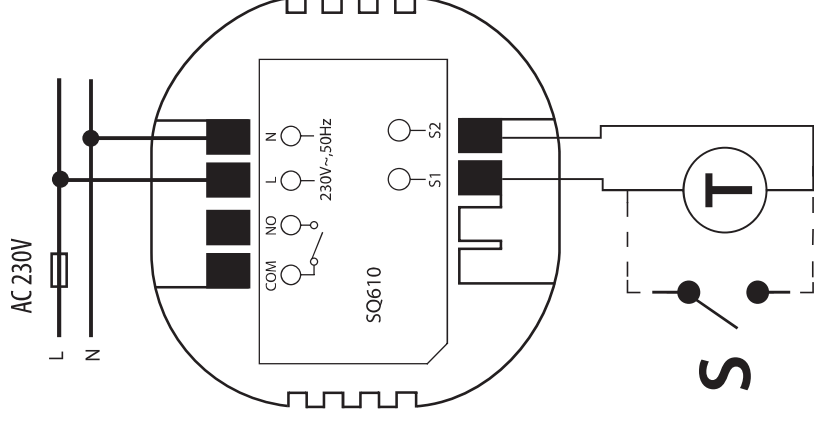

Symbols explanation:

- S - volt-free contact
 - T - temperature sensor
 - L, N - 230V AC power supply
 - COM, NO - Voltage free output
- S1, S2 Terminals:**
- air or floor temperature sensor
 - external volt-free contact to connect any ON/OFF switch or occupancy sensor (Hotel card)

English

Deutsch

Français



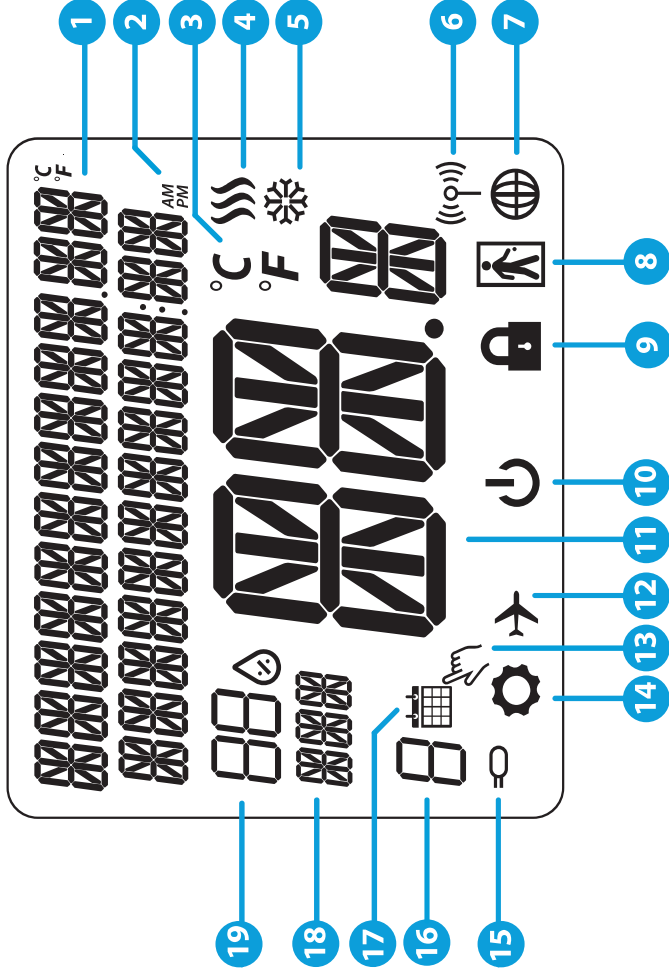

Nederlands

LCD Icon Description



- | | |
|---|--|
| 1. Menu/Settings description + Clock | 10. Standby mode icon |
| 2. AM/PM | 11. Current Temperature / Setpoint Temperature |
| 3. Temperature unit | 12. Holiday mode |
| 4. Heating indicator (icon is animating when there is heating demand) | 13. Temporary override mode |
| 5. Cooling indicator (icon is animating when there is cooling demand) | 14. Settings icon |
| 6. RF Connection indicator | 15. External / Floor temp sensor indicator |
| 7. Internet connection indicator | 16. Schedule program number |
| 8. Occupancy sensor (hotel card) | 17. Schedule mode icon |
| 9. Key lock function | 18. Day indicator/ SET information |
| | 19. Current Humidity value |

Buttons Description

Button	Function
	<p>1) Menu button / Return button. 2) In the MAIN SCREEN: Press and hold for 3 sec to change the thermostat operating mode (Schedule mode / Permanent mode / Temporary override mode). 3) In the SETTINGS SCREEN: Press and hold for 3 sec to go back without saving the changes. 4) In the PAIRING SCREEN (in SYSTEM TYPE Menu): Press and hold for 3 sec to see other pairing options.</p>
	<p>„Down“ Button (Decrease parameter value/moving on the menu in ‘DOWN’ direction)</p>
	<p>“Up” Button (Increase parameter value/moving on the menu in ‘UP’ direction)</p>
	<p>1) “OK / Tick” Button (Confirm parameter value / Go to the next menu / Save settings) 2) In the MAIN SCREEN: Press and hold for 3 seconds to enter Standby mode 3) In the SETTINGS SCREEN: Press and hold for 3 sec to go back to the MAIN SCREEN & SAVE all the changes.</p>
	<p>In the MAIN SCREEN - press and hold these buttons together for 3 seconds to LOCK / UNLOCK the Thermostat keys).</p>

English

Deutsch

Français

Nederlands

COMPATIBILITY WITH OTHER SALUS CONTROLS DEVICES

Quantum Thermostat can work in **ONLINE** or **OFFLINE** mode. *

At first step you need to decide in which mode your thermostat will work.

ONLINE MODE

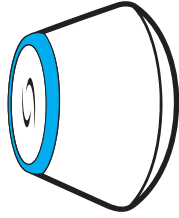

Universal Gateway is CONNECTED TO THE INTERNET

You can configure and use all your devices in the Smart Home App



SALUS Smart Home



Download the Smart Home App on your iOS or Android device for remote access to your SALUS equipment.

OFFLINE MODE

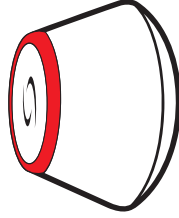

Universal Gateway is NOT CONNECTED TO THE INTERNET

You can use your devices locally without the SmartHome App. Gateway works in this mode as standard ZigBee coordinator.

OR

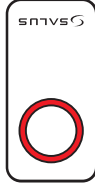

CO10RF Coordinator - You can use standard ZigBee network coordinator to install and use your devices.

Compatible devices:



SR600*
Smart Relay



SPE600*
Smart Plug



KL08RF
Wiring Centre for 8-zone underfloor heating (UFH).



TRV
(Thermostatic Radiator Valve) with wireless communication.



RX10RF
receiver

*Only with Online Mode



Please note:

SQ610 Quantum Thermostat can work without coordinators (ONLINE/OFFLINE MODE) as a standalone device with the wires use.

First power up sequence

Please note:

For easier installation, please make sure you have already added other devices to your ZigBee network, such as Underfloor Heating Control Box (KL08RF) or Radiator heads (TRV's) etc.

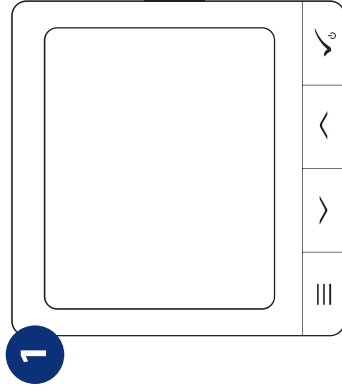

2

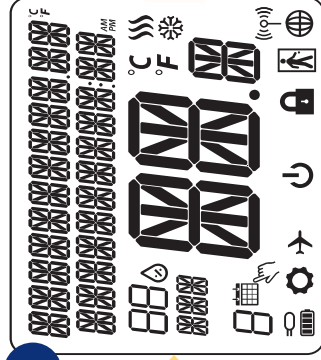

3

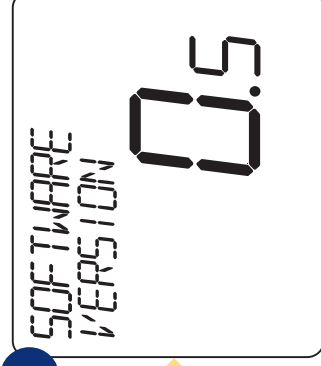

To power on the Thermostat you have to connect it to the 230V power then...

...display will show all icons...

...then thermostat will display the software version.

4

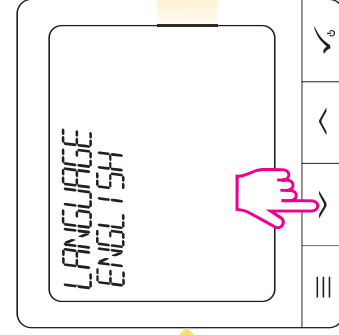

5

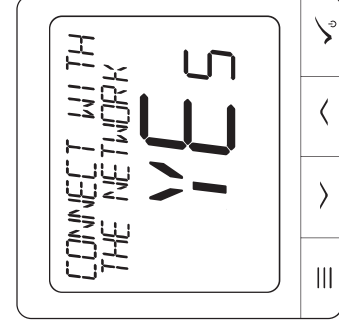

Now, choose your language by "<" or ">" buttons. Confirm your language by ✓ button.

YES - ONLINE, OFFLINE MODE.

You can configure your thermostat with universal gateway or C010RF coordinator. That is, add it to the Salus Smart Home system.

NO - STANDALONE.

Thermostat work as a standalone device for pump, boiler, receivers etc. That is, you can directly connect thermostat to selected device without any network system. You can add it later anytime.

English

Deutsch

Français

Nederlands

Installation in ONLINE mode

After Language selection follow below steps to add your device to the Smart Home app and pair with other devices:

1 CONNECT WITH THE NETWORK YES

2 CONNECT WITH THE NETWORK (esp)

3 SALUS SmartHome

4

5 Equipment

6 Setup Equipment

7 Scan for equipment

8 Scanning for devices... Connect equipment

9 GO TO SMART HOME APP

Go to SALUS Smart Home app

Once your thermostat is added to the app you will see above screen on the LCD.

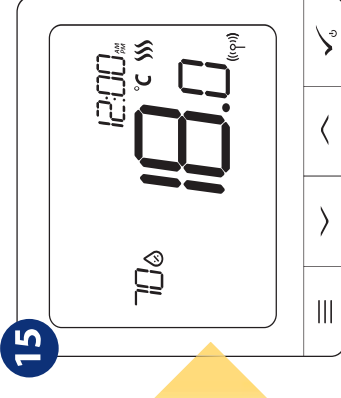
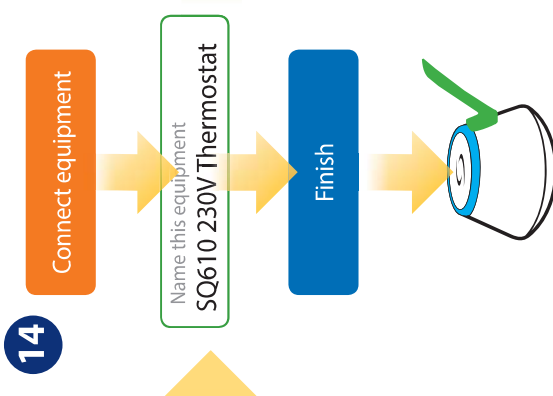
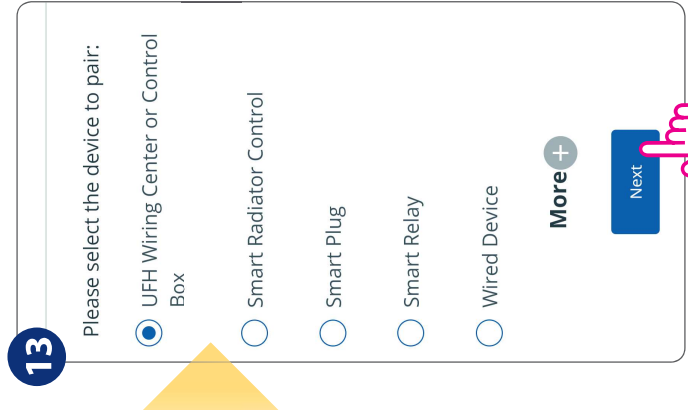
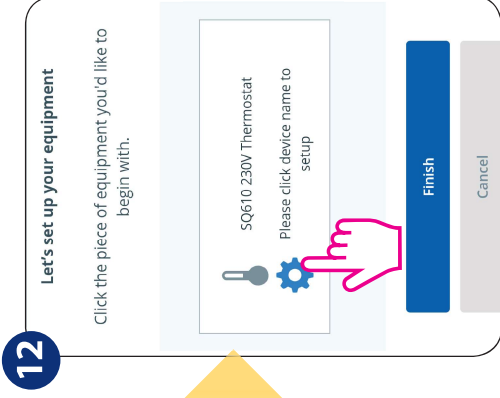
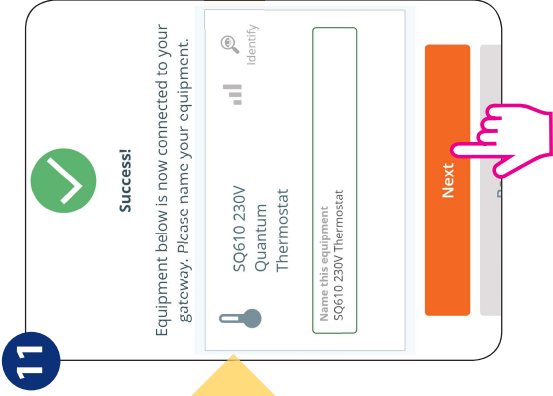
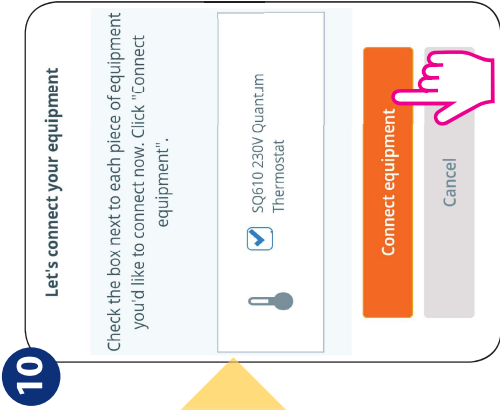

After that thermostat will show main screen.
Congratulations!
 You successfully configured SQ610 Quantum Thermostat.

English

Deutsch

Français

Nederlands

Installation in OFFLINE mode

Pairing with Wiring Centre / Control Box (Install the Wiring Centre / Control Box according to the

instructions included with product)

1 **2** **3**

Open the ZigBee network

4 **5** **6**

Select system type: UNDERFLOOR, press button to confirm

Using and buttons select the Control Box number (press PAIR button on the Control Box to see its address number). Press button to confirm

Use or buttons to select the zone number and press button to confirm.

7 **8** **9**

Now you can pair your thermostat with additional zones. Select one more zone or finish the pairing process by button.

Close the ZigBee network

Pairing with TRV radiator head (Install the TRV according to the instructions included with product)

English

Deutsch

Français

Nederlands

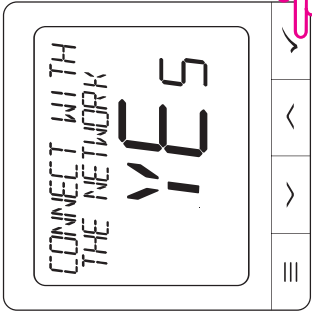
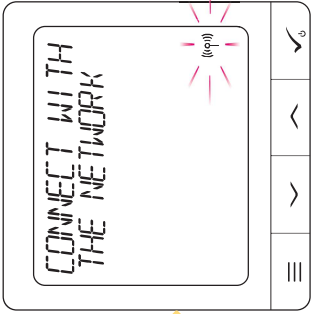
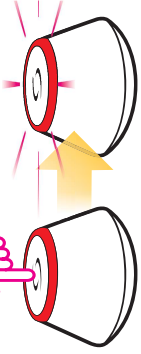
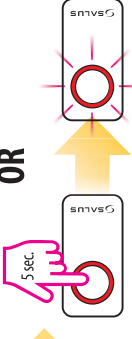

1  **2**  **3**  **OR** 

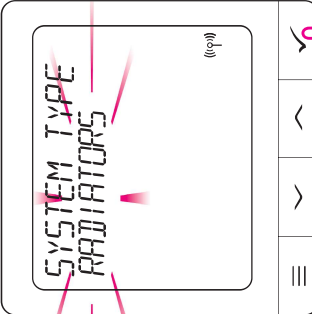
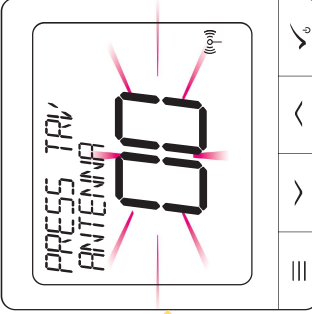
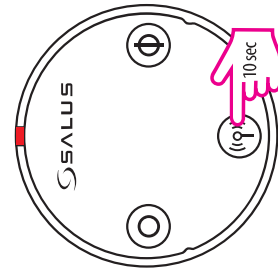
Open the ZigBee network

4  **5**  **6** 

You can pair up to 6 TRV's with 1 Thermostat. All TRV's have to within the same room with Thermostat.

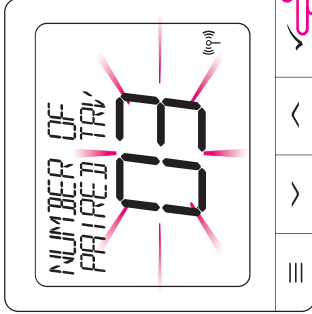
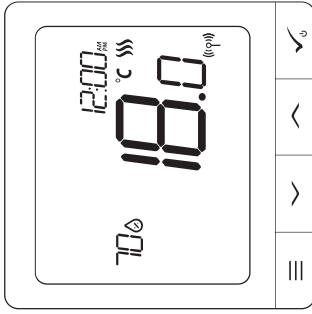
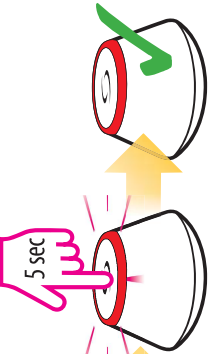
Now hold antenna button for 10 sec. on all TRV's which you want to pair with your Thermostat.

7  **8**  **9**  **OR** 

On the LCD you will see the number of paired TRV's. Once all TRV's are paired - press ✓ button to finish the pairing process.

Close the ZigBee network

Wired device



Please note:

Thermostat SQ610 Quantum can work without Universal Gateway or CO10RF Coordinator as a standalone device.

1 Wiring diagram for volt-free connection (e.g. boiler control):

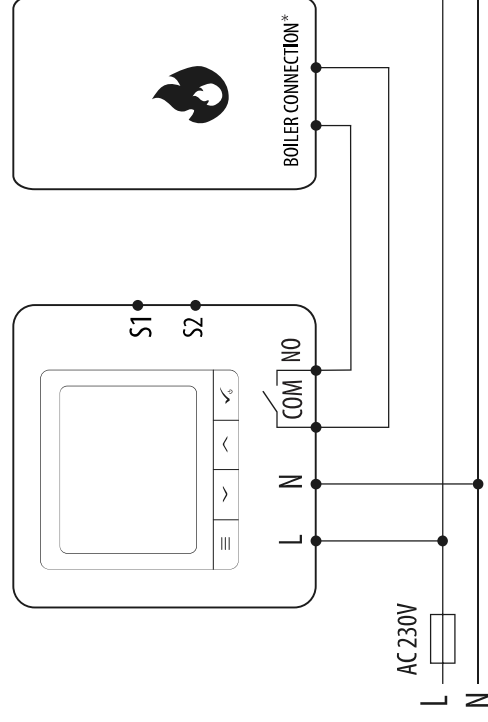

2 Wiring diagram for 230VAC connections:

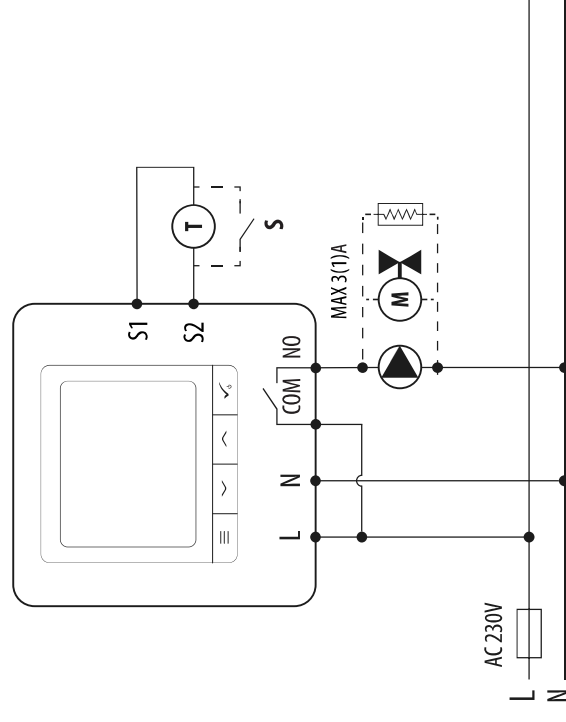

3 Wiring diagram for control box connection:

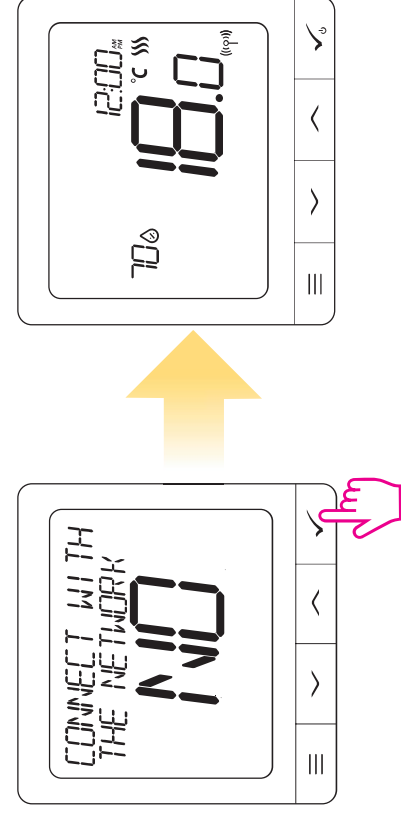
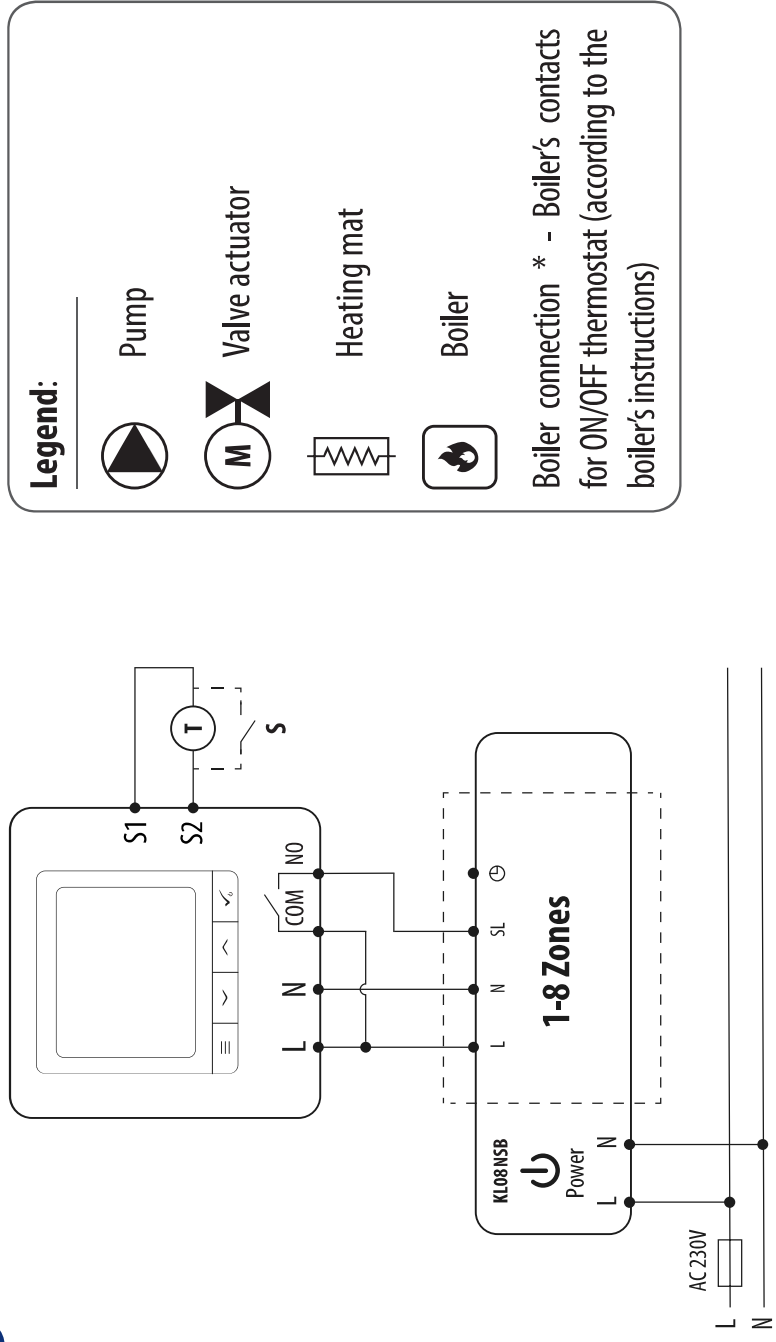

Please note:

Self-acting SQ610 Quantum Thermostat without application support can be easily added to the Smart Home app anytime. All settings made before adding to the application are automatically copied to the Smart Home app.

SQ610 Full menu structure

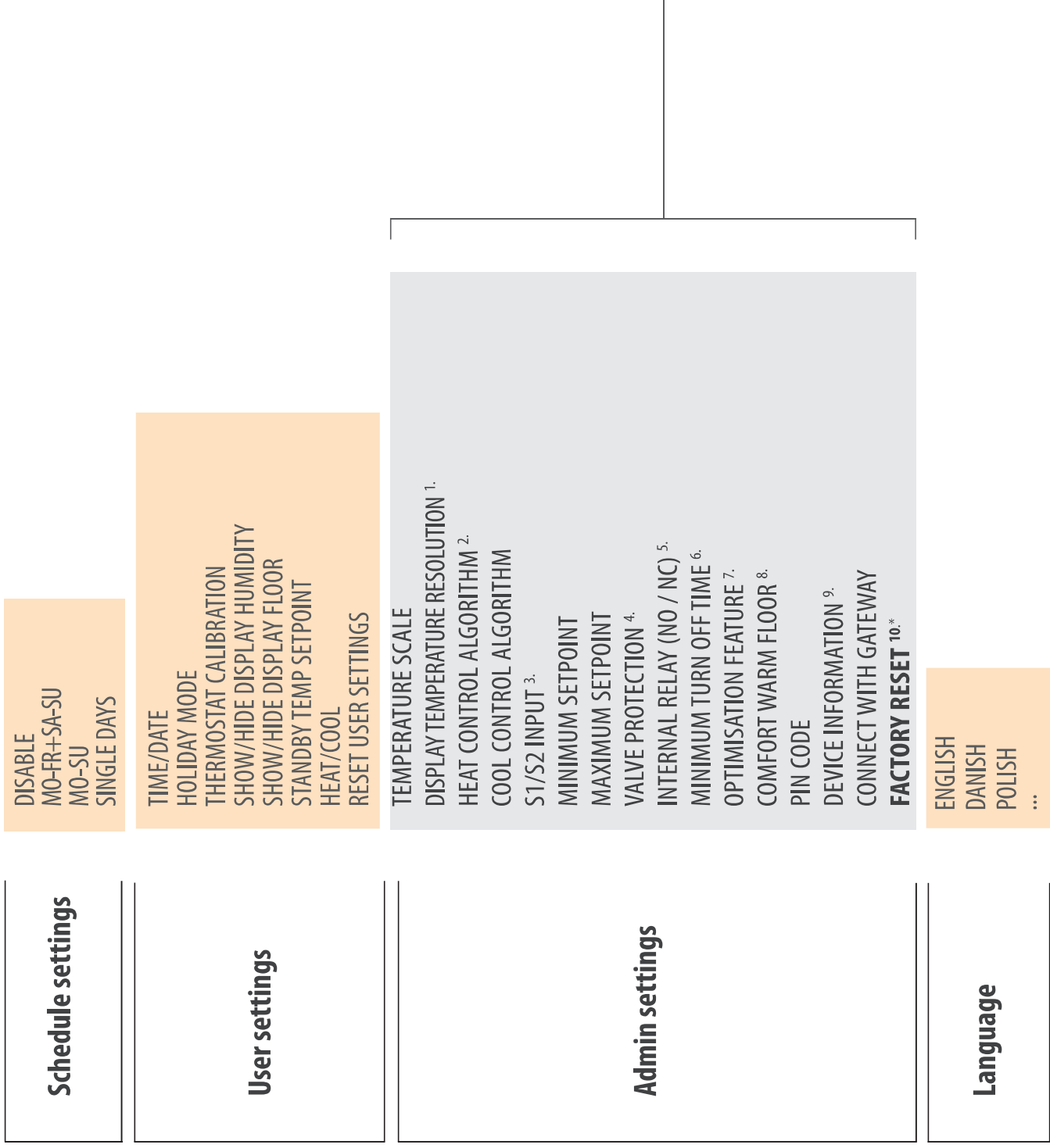

Short description of some selected functions (all functions are described in the full version of the SQ610 manual):

- 1. DISPLAY TEMP RESOLUTION:** This function determines the resolution of the displayed temperature (0.5°C or 0.1°C).
- 2. CONTROL ALGORITHM:** This function defines how to control the room temperature. Available options are: ITLC for Underfloor Heating / Radiators / Electrical Heating (that's advanced algorithm for precise maintenance of room temperature), hysteresis +/-0.5°C or +/-0.25°C, THB Actuator (option recommended for systems with THB auto balancing actuators).
- 3. S1/S2 INPUT:** A floor sensor, an external temperature sensor or an occupancy sensor can be connected to the S1/S2 input of SQ610RF. Additionally, by connecting a NO type of ON/OFF voltage-free contact, you can use this input as a OneTouch rules trigger (programmed in the Salus Smart Home app) or as a Heat/Cool changeover.
- 4. VALVE PROTECTION:** This function activates all actuators once a week for 5 minutes (in summer, this function helps to prevent the actuators stuck).
- 5. INTERNAL RELAY (COM/NO):** Internal relay activation or deactivation with COM/NO outputs use. Default is enable.
- 6. MIN TURN OFF TIME:** Minimum switch-off time (thermostat will not send the signal for heating/cooling more often than specified in this parameter).
- 7. OPTIMISATION FEATURE:** Optimum Start and Optimum Stop functions are energy saving feature that makes thermostat most cost effective (in combination with ITLC control algorithm).
- 8. COMFORT WARM FLOOR:** This function helps to keep the floor warm, even if the room is warm enough and there is no need to turn on the heating. User can select 3 levels of warm floor feature. Please note it is not an economy feature, as your heating system may be ON even if there is no heating demand from the room thermostat. It is COMFORT feature which keeps your floor warm all the time.
- 9. DEVICE INFORMATION:** In this menu user can check: Software Version, RF range value, Paired devices or also user can activate Identification mode.
- *10. FACTORY RESET: Here you can RESET your device to factory settings. After successful reset device will be removed from ZigBee network and you will need to add / pair your device again.**

English

Deutsch

Français

Nederlands

Einleitung:

Der **SQ610 Quantum** ist ein ZigBee-Temperaturregler zur Funk Steuerung von Geräten der iT600-Serie, z.B. Die Klemmleiste KL08RF, den TRV10RFM (Thermostatkopf) oder den RX10RF Kesselsystem-Empfänger Um den SQ610 über das Internet und die mobile SALUS Smart Home-App (**ONLINE-Modus**) zu regeln, muss er zusammen mit dem Internet-Gateway UGE600 (separat erhältlich) installiert werden. Ausgehend von der Anwendungsebene ist es möglich SQ610 mit anderen Systemelementen zu verbinden, z.B. Smart Plug SPE600, Smart Relais SR600 oder Fenster- / Türsensor OS600 / SW600.

Der SQ610 kann lokal ohne Internetverbindung verwendet werden (**OFFLINE-Modus**). Die Kommunikation mit anderen Geräten muss jedoch über den CO10RF-Koordinator (separat erhältlich) erfolgen.

Der **Thermostat SQ610 Quantum** kann ohne Universal Gateway oder CO10RF Koordinator als eigenständiges Gerät betrieben werden.

Die vollständige PDF-Version der Bedienungsanleitung finden Sie unter www.salus-controls.com

Produktkonformität

Dieses Produkt erfüllt die grundlegenden Anforderungen und sonstigen einschlägigen Bestimmungen der Richtlinien 2014/30/EU, 2014/35/EU, 2014/53/EU und 2011/65/EU. Der vollständige Wortlaut der EU-Konformitätserklärung ist unter folgender Internetadresse abrufbar: www.saluslegal.com.



Sicherheitsinformation

Verwendung in Übereinstimmung mit nationalen und EU-Vorschriften. Verwenden Sie das Gerät wie vorgesehen, halten Sie es in trockenem Zustand. Produkt nur für den Innenbereich. Die Installation muss von einer qualifizierten Person gemäß den nationalen und EU-Vorschriften durchgeführt werden. Nur mit einem trockenen Tuch reinigen.



Warnung:

Bitte trennen Sie immer die 230V Stromversorgung, bevor Sie Komponenten installieren oder daran arbeiten.

Inhalt:

- 1) Der SQ610 Quantum Thermostat
- 2) Schrauben
- 3) Anleitung

Der Anfang:

Wählen Sie den richtige Montageort

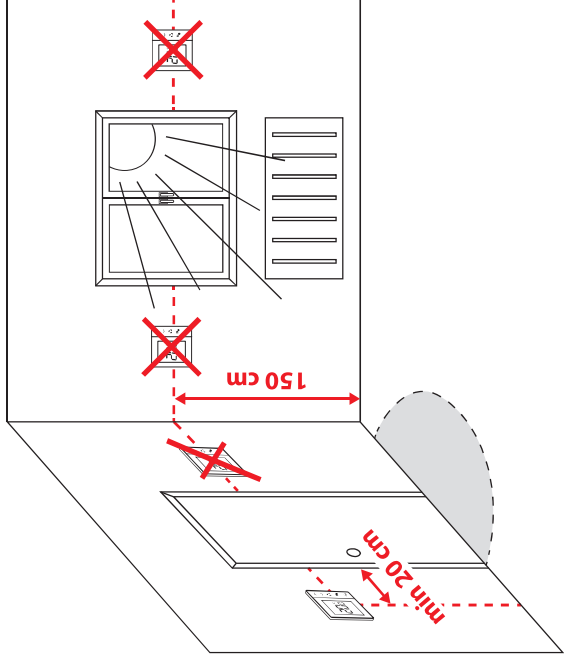

Montage: zur Montage des Thermostats können Sie mitgeliefertes Zubehör (Befestigungsschrauben) verwenden. Entfernen Sie die Platte von der Rückseite, um sie an der Wand zu montieren. Danach einfach Thermostat auf die Platte legen.



Bitte beachten:

Die ideale Position für die Thermostatmontage ist etwa **1,5 m** über dem Boden, weit entfernt von Heiz- oder Kühlquellen. Thermostat darf weder Sonnenlicht noch extremen Bedingungen wie Zugluft ausgesetzt werden.

Schaltplan (S1, S2 Eingang):

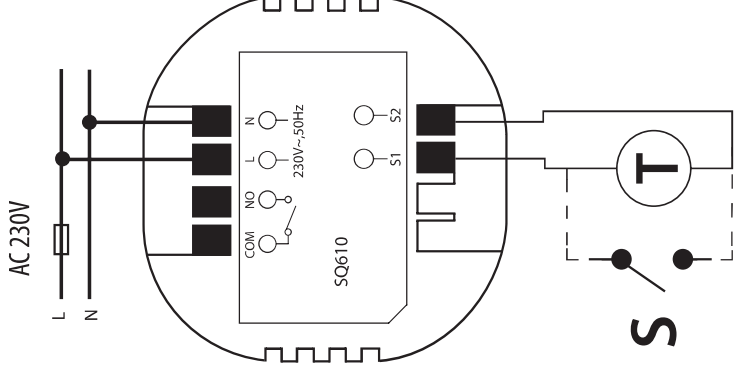

Symbolik:

- S – potentialfreie Kontakte
 - T – Temperatur-Sensor
 - L, N – 230V AC-Pover-Versorgung
 - COM, NO – Spannungsfreier Ausgang
- S1, S2 Anschlüsse:**
- Fern oder Bodenfühler
 - Externer potentialfreier Kontakt für jegliche AN/AUS Schaltung oder Anwesenheitssensor (Hotel-Schlüsselkarte)

LCD Symbol Beschreibung

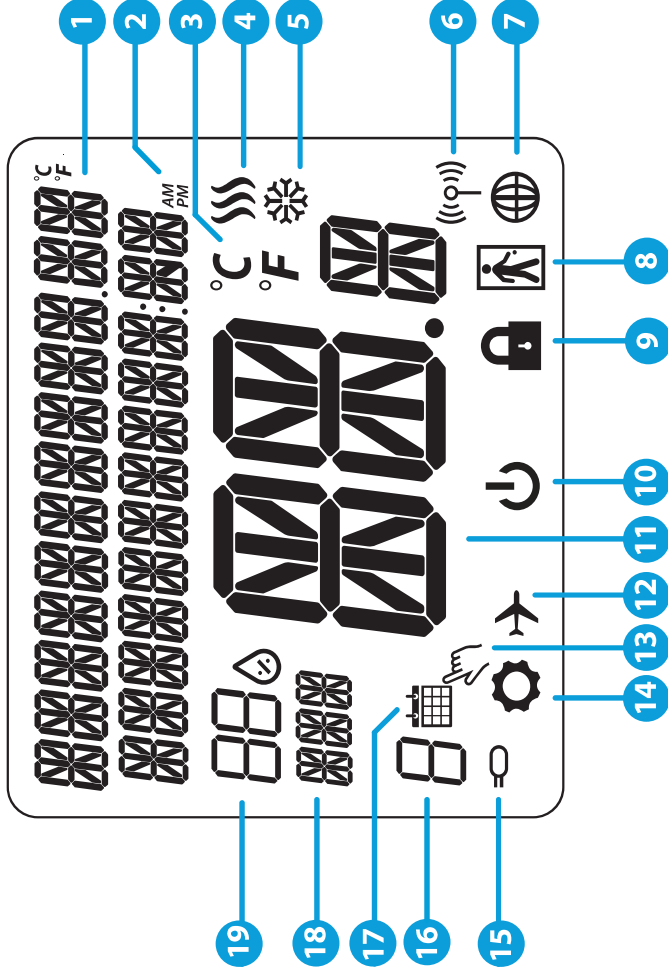

- | | |
|---|--|
| 1. Menü/Einstellung Beschreibung + Uhrzeit | 10. Standby-Modus-Symbol |
| 2. AM/PM | 11. Aktuelle Temperatur / Sollwerttemperatur |
| 3. Temperatur Einheit | 12. Urlaubsmodus |
| 4. Heiz-anforderung (Symbol ist animiert bei Heizanforderung) | 13. Temporärer Override-modus |
| 5. Kühl-anforderung (Symbol ist animiert bei Kühlanforderung) | 14. Einstellungssymbol |
| 6. Funkverbindungs Indikator | 15. Externe / Boden-Tempersensoren-Anzeige |
| 7. Internetverbindungs Indikator | 16. Programmnummer |
| 8. Anwesenheitssensor (Hotel Schlüsselkarte) | 17. Programm-Modus-Symbol |
| 9. Tastesperre Funktion | 18. Tagesanzeige/ Einstell-Informationen |
| | 19. Aktueller Feuchtigkeitswert |





Tasten Beschreibung

English

Deutsch

Français

Nederlands

Taste	Funktion
	<p>1) MenütaSte / ZurücktaSte 2) In der HauptanZeige: Für 3 Sek gedrückt halten um den Betriebsmodus zu ändern (Programm / Manuell / kurzfristiger Override). 3) Im der EinstellungsanZeige: Für 3 Sek gedrückt halten um zurückzukehren ohne die Änderungen zu speichern. 4) Im Verbindungsbildschirm (SYSTEMTYP Menü) : drücken und halten für 3 Sek um andere Verbindungsoptionen zu sehen.</p>
	<p>“Runter”Taste (Wert verringern/ Menü nach unten bewegen)</p>
	<p>“Rauf”Taste (Wert erhöhen /Menü nach oben bewegen)</p>
	<p>1) “OK / Hacken”Taste (Wert bestätigen / Zum nächsten Menü gehen / Einstellungen speichern). 2) Im der HauptanZeige: Halten Sie 3 Sekunden lang gedrückt, um in den Standby-Modus zu wechseln. 3) In der EinstellungsanZeige: Halten Sie für 3 Sek um alle Änderungen zu speichern und zur HauptanZeige zurückzukehren.</p>
	<p>In der HauptanZeige - halten Sie diese Tasten zusammen für 3 Sekunden gedrückt um die Tasten zu SPERREN / ENTSPERREN .</p>

KOMPATIBILTY MIT ANDEREN SALUS CONTROLS GERÄTEN

Quantum Thermostat kann im ONLINE- oder OFFLINE-Modus arbeiten.

Im ersten Schritt müssen Sie entscheiden, in welchem Modus Ihr Thermostat funktioniert.

ONLINE MODUS

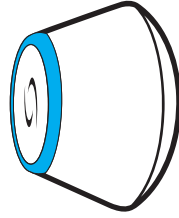

Universelles Gateway ist VERBUNDEN MIT DEM INTERNET Sie können alle Ihre Geräte in der Smart Home App konfigurieren und verwenden



SALUS
Smart Home



Laden Sie die Smart Home App auf Ihr iOS - oder Android-Gerät herunter, um Fernzugriff auf Ihre SALUS-Geräte zu erhalten.

OFFLINE MODUS

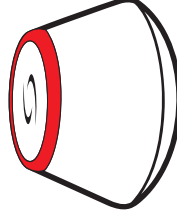

Universelles Gateway ist NICHT VERBUNDEN MIT DEM INTERNET Sie können Ihre Geräte lokal ohne die SmartHome App verwenden. Gateway funktioniert in diesem Modus als Standard-ZigBee-Koordinator.

ODER

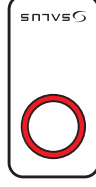

CO10RF-Koordinator - Sie können den Standardmäßigen ZigBee-Netzwerkkoordinator verwenden, um Ihre Geräte zu installieren und zu verwenden.

Kompatible Geräte:



SR600*
Smart Relais



SPE600*
Smart Plug



KL08RF
Klemmleiste für
8-Zonen-Fußbodenheizung
(UFH).

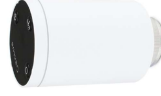

TRV
(Thermostatic Radiator
Valve) mit drahtloser
Kommunikation.



RX10RF
Empfänger

*Nur mit Online-Modus



Bitte beachten Sie:

*** SQ610 Quantum Thermostat kann ohne Koordinatoren arbeiten**

Erste Einschaltsequenz

Bitte beachten Sie:

Um die Installation zu erleichtern, stellen Sie bitte sicher dass Sie bereits andere Geräte in Ihr ZigBee-Netzwerk hinzugefügt haben, wie Z. B. Fußbodenheizungsklemmleisten (KL08RF) oder Radiator-Köpfe (TRV's) usw.

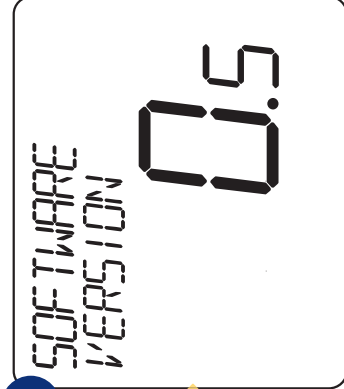
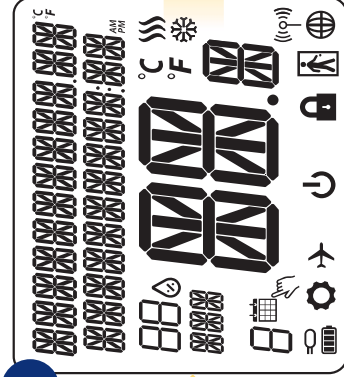
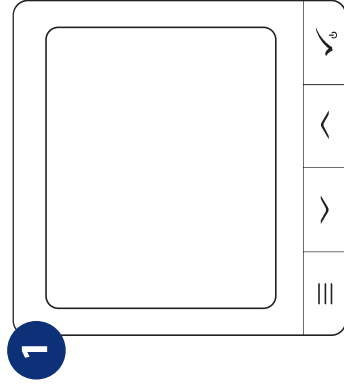

Um den Thermostat einzuschalten, müssen Sie ihn an die 230V-Stromversorgung anschließen...

... Anzeige zeigt alle Symbole an...

... dann wird Thermostat die Software-Version anzeigen.

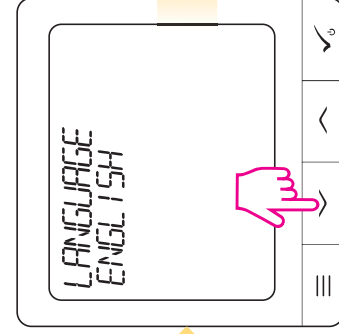

Wählen Sie nun Ihre Sprache mit „>“ oder „<“Tasten.
Bestätigen Sie Ihre Sprache mit Taste. ✓

JA - ONLINE, OFFLINE-MODUS.

Sie können Ihren Thermostat mit Universellen Gateway oder C010RF-Koordinator konfigurieren. Das heißt, fügen Sie es dem Salus Smart Home System hinzu.

NEIN - STANDALONE.

Thermostat arbeitet als Standalone-Gerät für Pumpe, Kessel, Empfänger usw. Das heißt, Sie können den Thermostat direkt an ausgewählte Geräte ohne Netzwerksystem anschließen. Sie können diesen jederzeit in ein Netzwerk hinzufügen.

English

Deutsch

Français

Nederlands

Installation im ONLINE Modus

Führen Sie nach der Sprachauswahl die folgenden Schritte aus, um Ihr Gerät zur Smart Home-App hinzuzufügen und mit anderen Geräten zu koppeln:

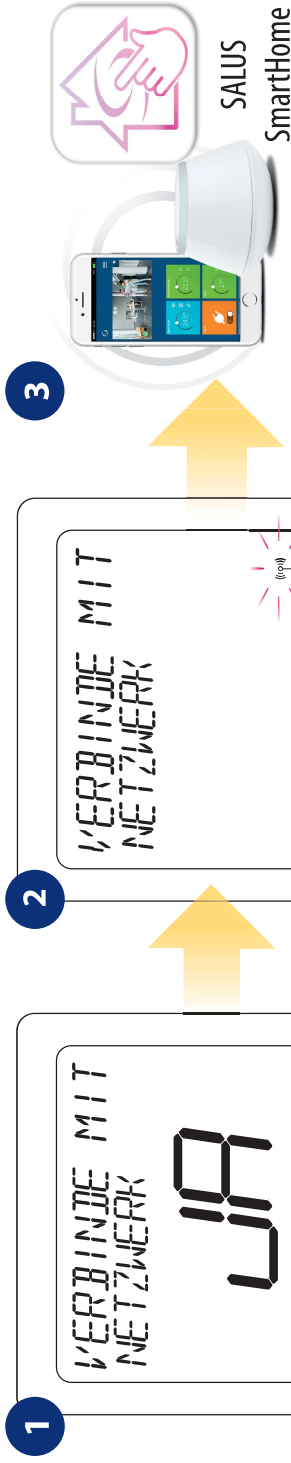

Zur SALUS Smart Home App

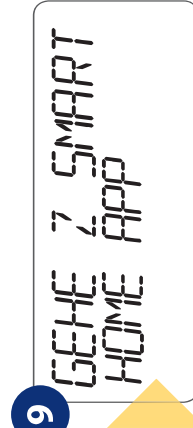
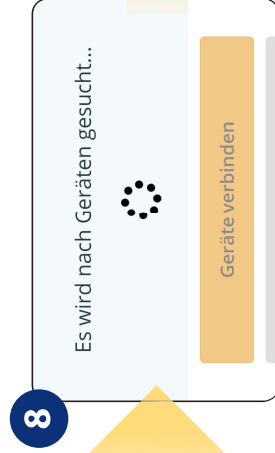
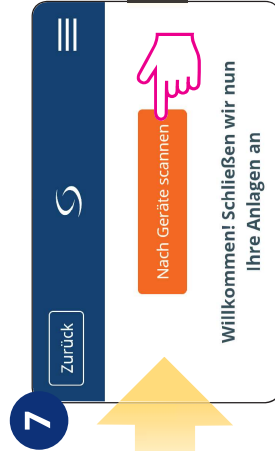
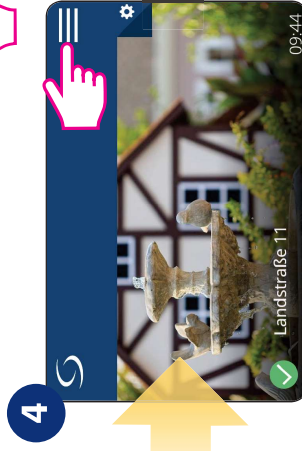

Sobald Ihr Thermostat der App hinzugefügt wurde, sehen Sie den obigen Bildschirm auf der LCD-Anzeige

10 Verbinden wir nun Ihre Geräte
 Klicken Sie das Kästchen neben jedem Gerät, die Sie nun verbinden möchten. Klicken Sie auf "Geräte verbinden".

SQ610 230V Quantum Thermostat

Geräte verbinden **Abbrechen**

11 Erfolgreich eingerichtet!
 Unten aufgeführte Geräte sind nun mit Ihrem Gateway verbunden. Bitte benennen Sie Ihre Geräte.

SQ610 230V Quantum Thermostat

Benennen Sie dieses Gerät
SQ610 230V Thermostat

Identifizieren

Weiter

12 Richten wir nun Ihre Anlage ein
 Wählen Sie das Gerät aus mit dem Sie anfangen möchten

SQ610 230V Thermostat

Klicken sie Geräte Name an zum einstellen.

Fertig **Abbrechen**

13 Wählen Sie das zu verbindende Gerät aus

- UFH Klemmleiste oder Regelungsbox
- Smarte Heizkörperregelung
- Smart Plug
- Smart Relais
- Verdrahtetes Gerät

Mehr + **Weiter**

14 Geräte verbinden

Benennen Sie dieses Gerät
SQ610 230V Thermostat

Fertig



15

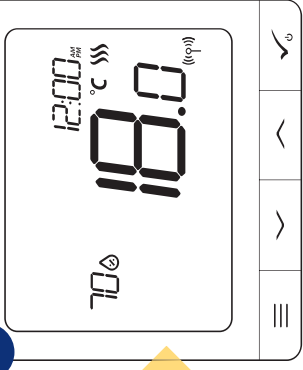

Danach wird der Hauptbildschirm angezeigt. Glückwunsch! Sie haben den SQ610RF Quantum Thermostat erfolgreich konfiguriert.

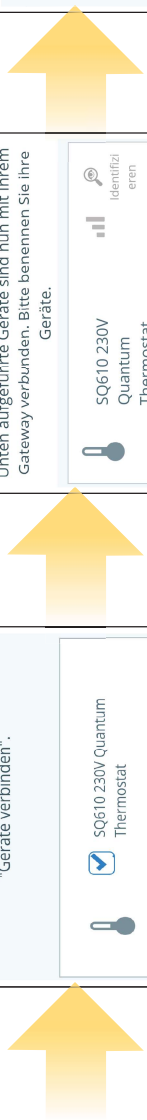

Installation im OFFLINE Modus Koppeln mit Klemmleiste / Steuerbox (Installieren Sie die Klemmleiste / Control Box gemäß den im Lieferumfang enthaltenen Anweisungen):

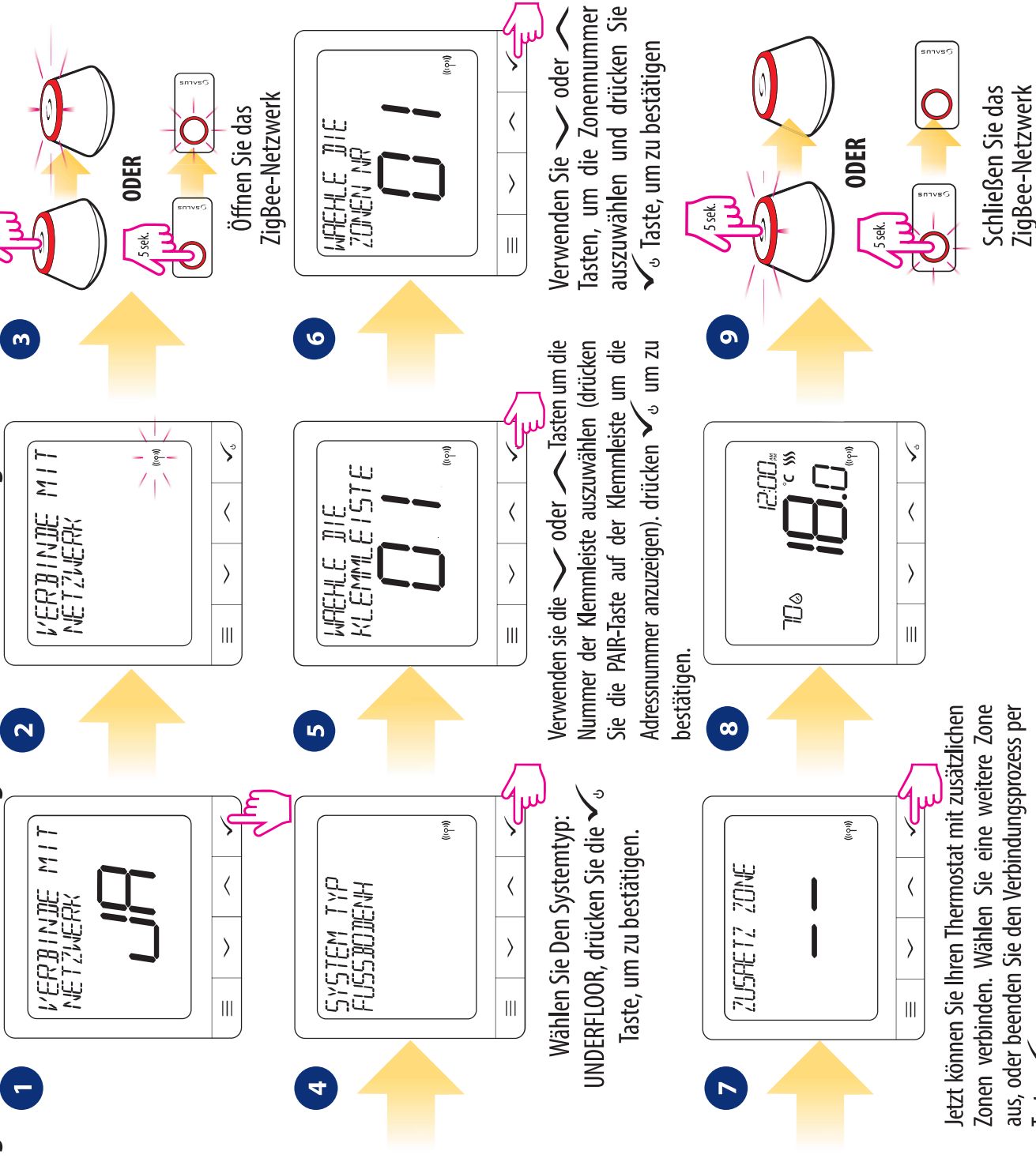

Kopplung mit TRV-Heizkörperkopf (Installieren Sie den TRV gemäß den im Lieferumfang enthaltenen Anweisungen):

1 

2 

3 

3 Öffnen Sie das ZigBee-Netzwerk

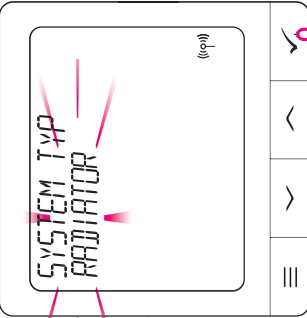
4 

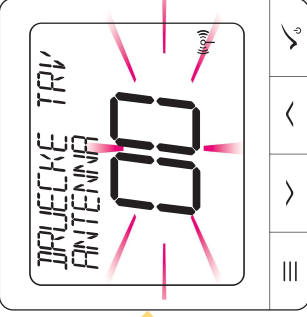
5 

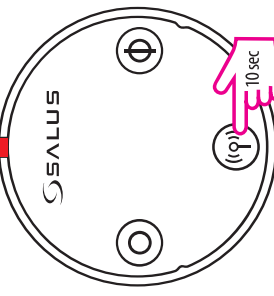
6 

6 Sie können bis zu 6 TRVs mit 1 Thermostat verbinden.

Halten Sie nun die Antennentaste für 10 Sek. (bis Orange aufleuchtet) auf allen TRV die Sie mit Ihrem Thermostat verbinden möchten gedrückt.

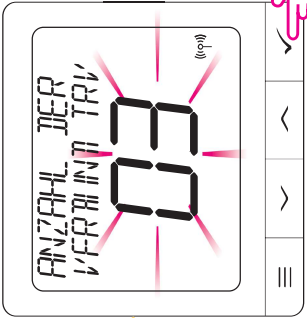
7 

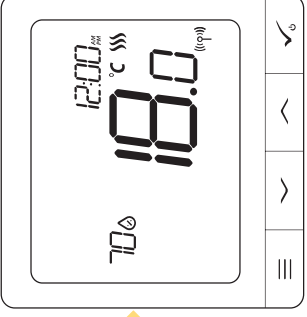
8 

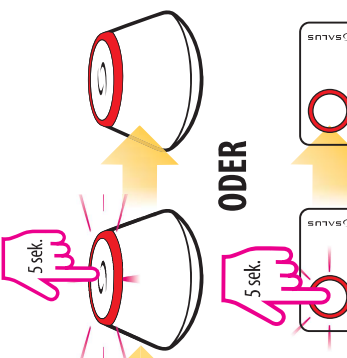
9 

9 Schließen Sie das ZigBee-Netzwerk

English

Deutsch

Français

Nederlands

Kabelgebundenes Gerät



Bitte beachten Sie:

Der Thermostat SQ610 Quantum kann ohne Universellem Gateway oder C010RF Coordinator als eigenständiges Gerät arbeiten.

- 1 Schaltplan für Potentialfreien Anschluss (z.B. Kesselsteuerung):

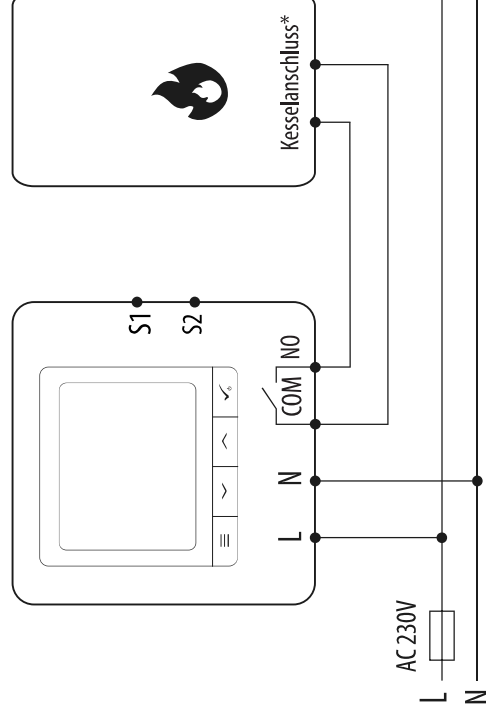

- 2 Schaltplan für 230VAC-Anschlüsse:

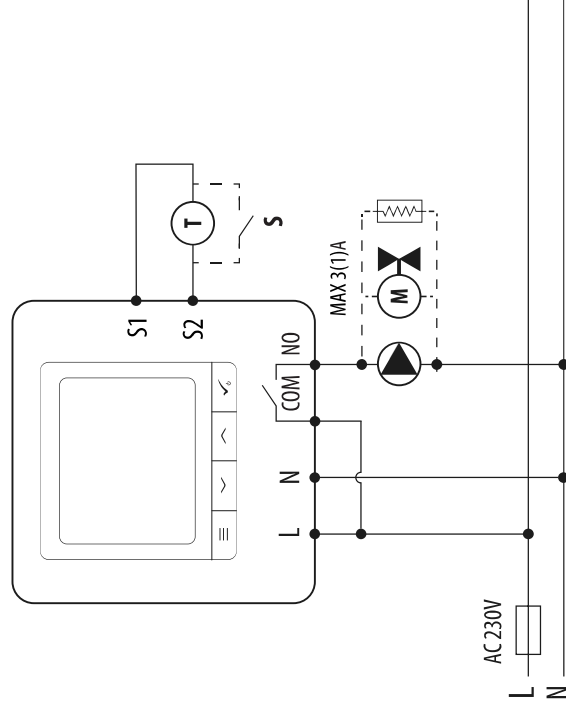

3 Schaltplan für Klemmleiste:

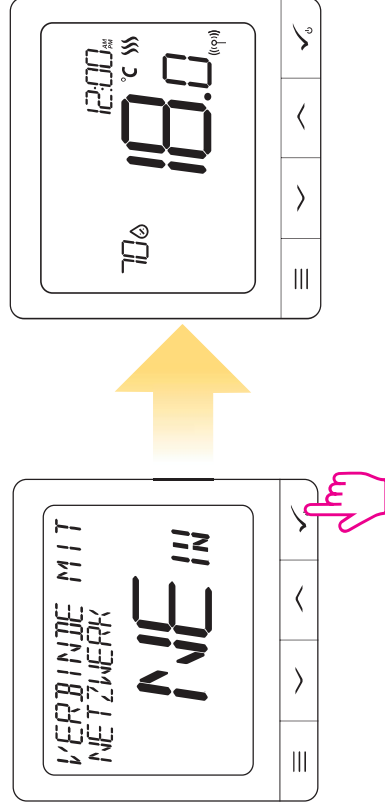
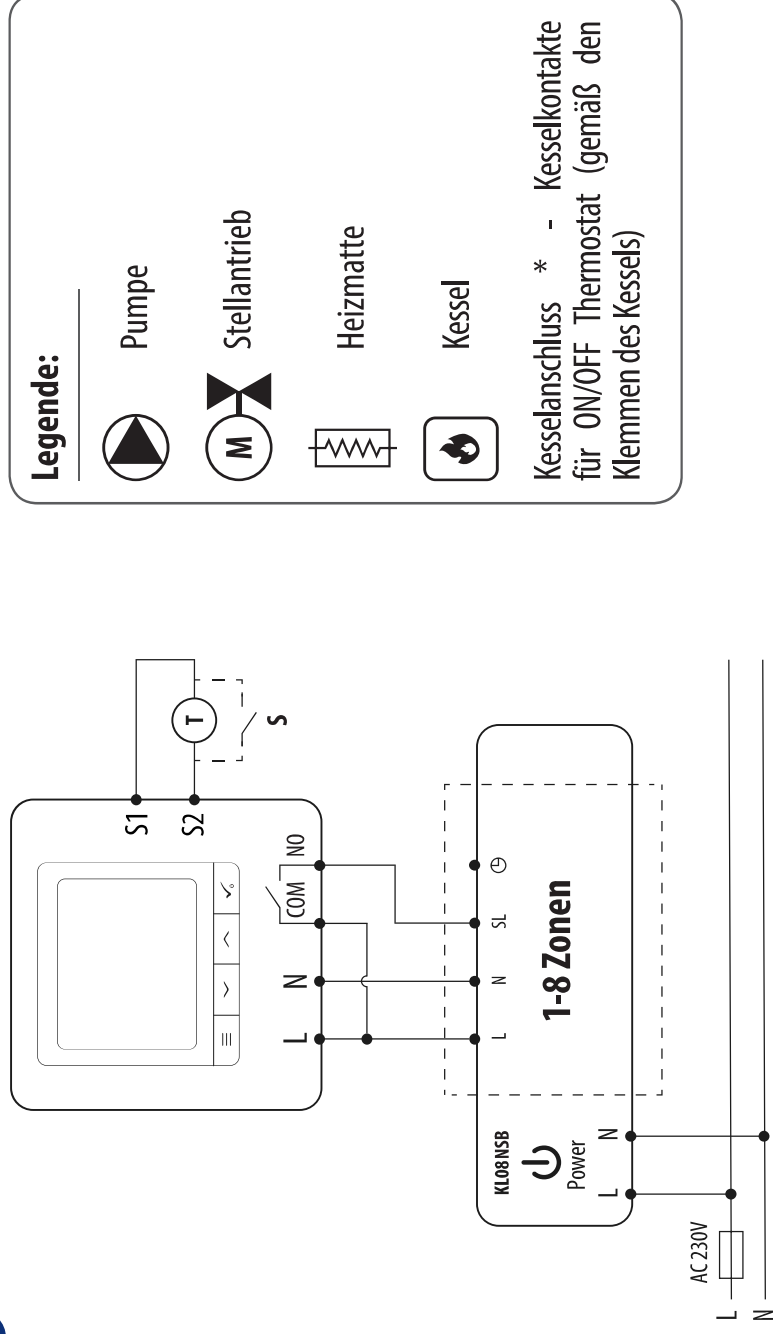

Bitte beachten Sie:

Freie SQ610 Quantum Thermostat ohne APP Anwendung können jederzeit zur Smart Home App sehr einfach hinzugefügt werden. Alle Einstellungen die bereits hinterlegt sind werden automatisch in die Smart Home-App kopiert.

English

Deutsch

Français

Nederlands

SQ610 Vollständige Menüstruktur



Programmeinstellung

AUS
MO-FR+SA-SO
MO-SO
EINZELNE TAGE

Benutzereinstellungen

ZEIT/DATUM
URLAUBSMODUS
THERMOSTAT-KALIBRIERUNG
FEUCHTIGKEIT ANZEIGEN/AUSBLENDEN
SENSOR ANZEIGEN/AUSBLENDEN
STANDBY TEMP-SOLLWERT
HEAT/COOL
ZURÜCKSETZEN VON BENUTZEREINSTELLUNGEN

Hauptmenü:

Admin Einstellungen

TEMPERATURSKALA
ANZEIGE TEMPERATURAUFLÖSUNG ^{1.}
HEIZUNGSTEUERUNGSGALGORITHMUS ^{2.}
KÜHLUNGSTEUERUNG-ALGORITHMUS
S1/S2 INPUT ^{3.}
MINIMALER SOLL
MAXIMALER SOLL
VENTILSCHUTZ ^{4.}
INTERNES RELAIS (COM/NO) ^{5.}
MINIMALE AUSSCHALTZEIT ^{6.}
OPTIMIERUNGSFUNKTION ^{7.}
KOMFORT BODENTEMP ^{8.}
PIN-CODE
GERÄTEINFORMATIONEN ^{9.}
MIT GATEWAY VERBINDEN
WERKSESET ^{10.*}

Sprache

ENGLISCH
DÄNISCH
POLNISCH
...

Kurzbeschreibung einiger ausgewählter Funktionen (alle Funktionen sind in der Vollversion des SQ610-Handbuchs beschrieben):

English

- 1. ANZEIGE TEMPERATURAUFÖSUNG:** Diese Funktion bestimmt die Auflösung der angezeigten Temperatur - Benutzer kann Temperaturanzeige auf (0,5 °C oder 0,1 °C) einstellen.
 - 2. REGEL ALGORITHMUS:** Diese Funktion definiert, wie die Raumtemperatur gesteuert werden kann. Verfügbare Optionen sind: ITLC für Fußbodenheizung / Heizkörper / Elektrische Heizung (das ist ein fortschrittlicher Algorithmus für die präzise Aufrechterhaltung der Raumtemperatur), Hysterese +/-0,5°C oder +/-0,25°C, THB-Antrieb (Option empfohlen für Systeme mit THB-Stellantrieben).
 - 3. S1/S2 INPUT:** Ein Bodensensor, ein externer Temperatursensor oder ein Anwesenheitssensor können an den S1/S2-Eingang von SQ610RF angeschlossen werden. Darüber hinaus können Sie diesen Eingang als OneTouch-Regelauslöser (programmiert in der Salus Smart Home App) oder als Heiz/Kühl-Wechsel verwenden, indem Sie einen NO-Kontakt von ON/OFF-potentialfreien kontakt anschließen.
 - 4. VENTILSCHUTZ:** Diese Funktion aktiviert alle ANTRIEBE einmal pro Woche für 5 Minuten (im Sommer hilft diese Funktion ein festhängen der Ventile zu unterbinden).
 - 5. INTERNES RELAIS (COM/NO):** Werkseitig ist das Relais mit COM (potentialfreier Eingang) und NO (potentialfreier Ausgang) aktiviert
 - 6. MIN ABSCHALTZEIT:** Minimale Abschaltzeit (Thermostat sendet das Signal zum Heizen/Kühlen nicht häufiger als in diesem Parameter angegeben).
 - 7. OPTIMIERUNGSELEMENT:** Optimum Start- und Optimum Stop-Funktionen sind energiesparende Funktionen, die Thermostat am kostengünstigsten machen (in Kombination mit ITLC-Steueralgorithmus).
 - 8. KOMFORT BODEN TEMP.:** Diese Funktion hilft, den Boden warm zu halten, auch wenn der Raum warm genug ist und es keine Notwendigkeit gibt, die Heizung einzuschalten. Der Benutzer kann 3 Ebenen der warmen Bodenfunktion auswählen. Bitte beachten Sie, dass es sich nicht um eine Wirtschaftlichkeitsfunktion handelt, da Ihre Heizungsanlage auch dann eingeschaltet sein kann, wenn kein Heizbedarf vom Raumthermostat besteht. Es ist eine KOMFORT-Funktion, die Ihren Boden die ganze Zeit warm hält.
 - 9. GERÄTEINFORMATIONEN:** In diesem Menü kann der Benutzer folgendes überprüfen: Software-Version, Batteriestand, Funk-Bereichswert, Verbundene Geräte oder um den Identifikationsmodus zu aktivieren.
- *10. WERKS RESET: Hier können Sie Ihr Gerät auf Werkseinstellungen zurücksetzen. Nach erfolgreichem Zurücksetzen wird das Gerät aus dem ZigBee Netzwerk entfernt und Sie müssen Ihr Gerät wieder hinzufügen / verbinden.**

Deutsch

Français

Nederlands

Introduction

Le **SQ610 Quantum** est un contrôleur de température **ZigBee** pour le contrôle sans fil d'appareils de la série Smart Home, tels que le centre de câblage KL08RF, le tête thermostatique TRV, le module de commande de chaudière RX10RF.

Pour contrôler le SQ610 via Internet ou via l'application mobile SALUS Smart Home (**mode EN LIGNE**), vous devez l'installer avec la passerelle Internet UGE600 (vendue séparément). Avec l'application, il est possible d'apparier le SQ610 avec d'autres éléments du système, par ex. Prise Intelligente SPE600, Relais intelligent SR600 ou capteur de fenêtre / porte OS600 / SW600.

Le SQ610 peut être utilisé localement sans connexion Internet (**mode HORS LIGNE**). Toutefois, la communication avec d'autres appareils doit être établie à l'aide du coordinateur CO10RF (vendu séparément).

Le THERMOSTAT SQ610 Quantum peut fonctionner sans la passerelle universelle UGE600 ou le coordinateur CO10RF en tant que périphérique autonome.

Le manuel complet au format PDF est disponible sur le site www.salus-controls.eu.

Conformité du produit

Ce produit est conforme aux exigences essentielles et aux autres dispositions pertinentes des directives 2014/30 / UE, 2014/35 / UE, 2014/53 / UE et 2011/65 / UE. Le texte complet de la déclaration de conformité UE est disponible à l'adresse Internet suivante: www.saluslegal.com.



Information sur la sécurité:

Utiliser conformément aux réglementations nationales et européennes. Utilisez l'appareil comme prévu, en le gardant au sec. Produit pour usage intérieur seulement. L'installation doit être effectuée par une personne qualifiée conformément aux réglementations nationales et européennes. Débranchez votre équipement avant de le nettoyer avec un chiffon sec.



Attention:

Assurez-vous toujours que l'alimentation secteur 230V est coupée avant d'installer ou de travailler sur des composants.

Contenu de la boîte:

- 1) SQ610 Quantum Thermostat
- 2) Plaque murale
- 3) Ruban de montage auto-adhésif

Avant de commencer:

Sélectionnez l'emplacement correct du thermostat

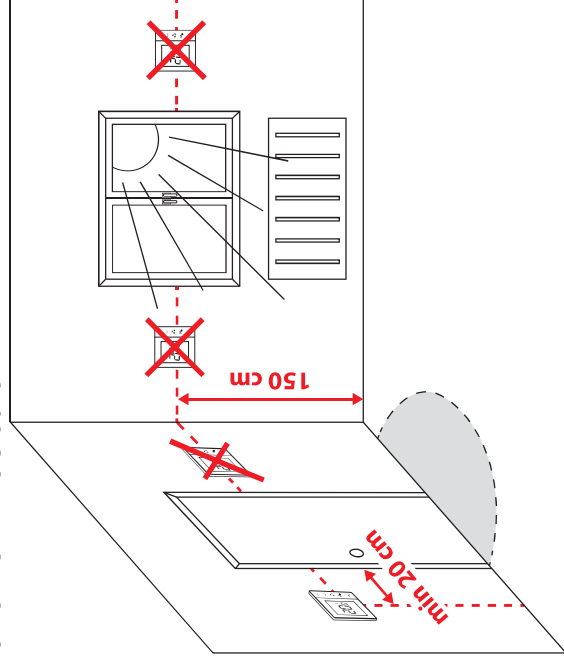

Montage: pour monter le thermostat, vous pouvez utiliser les accessoires fournis (vis de montage). Retirez la plaque à l'arrière pour la fixer au mur. Après cela, il suffit de mettre le thermostat sur la plaque.



Remarque:

La position idéale pour le montage du thermostat est d'environ **1,5 m** sous le niveau du sol, loin des sources de chauffage ou de refroidissement. Le thermostat ne peut pas être exposé au soleil ni à des conditions extrêmes telles que les courants d'air.

Schéma de câblage

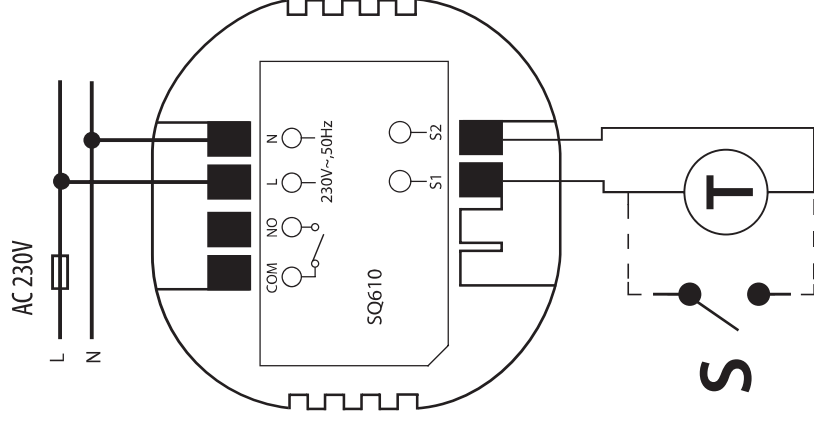

Explication des symboles:

S – contact sec.

T – capteur de température

L, N – Alimentation 230V AC power supply

COM, NO – Sorties en contacts secs

S1, S2 Contacts:



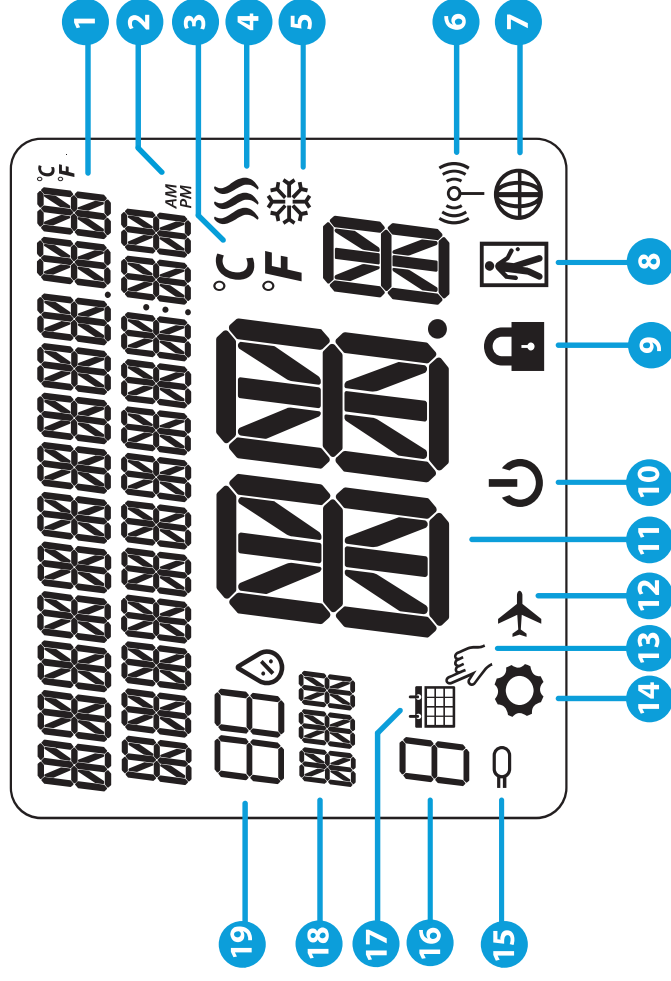

- capteur de température ambiante ou du sol
- contact externe sec pour connecter un commutateur ON / OFF ou un détecteur de présence (carte Hôtel)

Description de l'icône LCD



- | | | | |
|----|--|-----|--|
| 1. | Description du menu / paramètres + horloge | 10. | Icône du mode veille |
| 2. | AM/PM | 11. | Température actuelle / Température de consigne |
| 3. | Unité de température | 12. | Mode Vacances |
| 4. | Indicateur de chauffage (l'icône s'anime en cas de demande de chauffage) | 13. | Neutralisation temporaire |
| 5. | Indicateur de refroidissement (l'icône s'anime en cas de demande de refroidissement) | 14. | Icône Paramètres |
| 6. | Indicateur de connexion RF | 15. | Capteur externe / au sol |
| 7. | Indicateur de connexion Internet | 16. | Numéro du programme |
| 8. | Capteur de présence (carte d'hôtel) | 17. | Icône de mode de programmation |
| 9. | Fonction de verrouillage | 18. | Indicateur de jour |
| | | 19. | Humidité |

Description des boutons

Bouton	Fonction
	<ol style="list-style-type: none"> 1) Bouton Menu / Bouton Retour. 2) ÉCRAN PRINCIPAL: Maintenez la touche enfoncée pendant 3 secondes pour changer le mode de fonctionnement du thermostat (mode programmation / manuel / neutralisation temporaire). 3) Dans l'ÉCRAN DES RÉGLAGES: Maintenez la touche enfoncée pendant 3 secondes pour revenir en arrière sans enregistrer les modifications. 4) Dans l'ÉCRAN DE JUMELAGE (dans le menu TYPE DE SYSTÈME): Maintenez la touche enfoncée pendant 3 secondes pour voir les autres options de jumelage.
	Bouton «Bas» (diminue la valeur du paramètre / passe au menu dans le sens «Bas»)
	Bouton «Haut» (Augmenter la valeur du paramètre / se déplacer dans le menu en direction «Haut»)
	<ol style="list-style-type: none"> 1) Bouton "OK / Coche" (Confirmer la valeur du paramètre / Aller au menu suivant / Sauvegarder les paramètres) 2) DANS L'ÉCRAN PRINCIPAL: maintenez la touche enfoncée pendant 3 secondes pour passer en mode veille. 3) Dans l'ÉCRAN DE RÉGLAGES: Maintenez la touche enfoncée pendant 3 secondes pour revenir à l'ÉCRAN PRINCIPAL ET ENREGISTRER toutes les modifications.
	Dans l'ÉCRAN PRINCIPAL - maintenez ces boutons simultanément enfoncés pendant 3 secondes pour VERROUILLER / DÉVERROUILLER les touches du thermostat).

English

Deutsch

Français

Nederlands

COMPATIBILITE AVEC D'AUTRES DISPOSITIFS SALUS

Le thermostat Quantum peut fonctionner en mode EN LIGNE ou HORS LIGNE. Dans un premier temps, vous devez décider dans quel mode votre thermostat fonctionnera.

MODE EN LIGNE

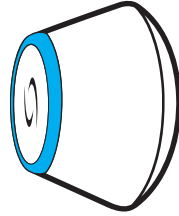

La passerelle universelle est connecté à Internet. Vous pouvez configurer et utiliser tous vos appareils dans l'application Smart Home.



SALUS
Smart Home

Téléchargez l'application Smart Home sur votre appareil iOS ou Android pour un accès à distance à votre équipement SALUS.



MODE HORS LIGNE

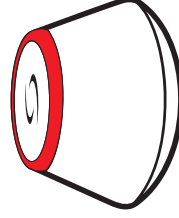

La passerelle universelle n'est PAS CONNECTÉ À INTERNET. Vous pouvez utiliser vos appareils localement sans l'application SmartHome. Gateway fonctionne dans ce mode en tant que coordinateur ZigBee standard.

OU

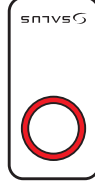

Coordinateur C010RF - Vous pouvez utiliser le coordinateur de réseau ZigBee standard pour installer et utiliser vos appareils.

Appareils compatibles:



SR600*

Relai intelligent



SPE600*

Prise intelligente



KL08RF

Centre de câblage pour chauffage par le sol à 8 zones (PCBT)



TRV

(tête de radiateur thermostatique) avec communication sans fil.



RX10RF

récepteur



Remarque:

*** Le thermostat SQ610 Quantum peut fonctionner sans coordinateur**

Première séquence de démarrage:



Remarque:

Pour une installation plus facile, veuillez vous assurer que vous avez déjà ajouté d'autres périphériques à votre réseau ZigBee, tels que le centre de câblage de chauffage par le sol (KL08RF) ou les têtes thermostatiques (TRV)...

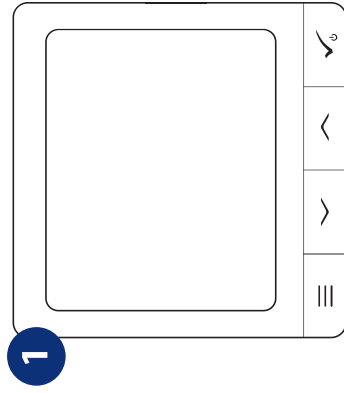

1

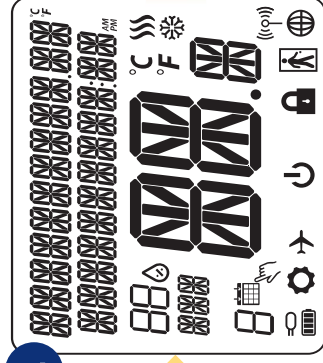

2

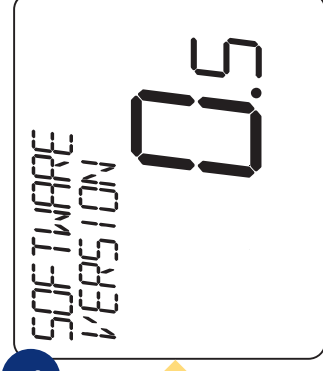

3

Pour allumer le thermostat, vous devez le connecter à l'alimentation 230V puis ..

... l'affichage montrera toutes les icônes ...

... alors le thermostat affichera la version du logiciel.

4

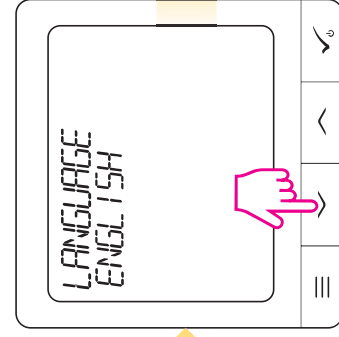

5

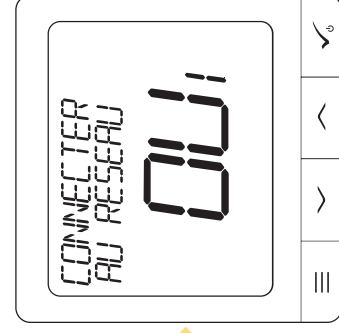

Maintenant, choisissez votre langue avec les boutons " " ou " ". Confirmez votre langue par le bouton " " .

OUI - MODE EN LIGNE, HORS LIGNE.
Vous pouvez configurer votre thermostat avec une passerelle universelle ou un coordinateur CO10RF. C'est-à-dire, ajoutez-le au système Salus Smart Home.

NON - AUTONOME.

Les thermostats fonctionnent comme un dispositif autonome pour pompe, chaudière, récepteurs, etc. Cela signifie que vous pouvez directement connecter le thermostat à un dispositif sélectionné sans connexion internet. Vous pouvez rajouter plus tard, à tout moment.

English

Deutsch

Français

Nederlands

Installation en mode EN LIGNE

Après la sélection de la langue, suivez les étapes ci-dessous pour ajouter votre appareil à l'application Smart Home et le jumeler à d'autres appareils:



12 Configurons votre équipement
Cliquez sur le composant de l'équipement avec lequel vous voulez démarrer.

SQ610 230V Quantique
Merci de cliquer sur le nom de l'appareil pour l'installer

Terminé
Annuler

11 Bravo !
L'équipement ci-dessous est maintenant connecté à votre passerelle. Veuillez nommer votre équipement.

SQ610 Thermostat Quantique 230V
Nommez cet équipement SQ610 230V Quantique

Suivant

10 Effectuons la connexion de votre équipement
Cochez la case à côté de chaque appareil que vous désirez connecter maintenant. Cliquez sur "Connecter l'équipement".

SQ610 Thermostat Quantique 230V

Connecter l'équipement
Annuler

15

14

Connecter l'équipement

Nommer cet équipement SQ610 230V Thermostat

Terminé

13

Veuillez sélectionner l'appareil à jumeler:

- Centre de câblage ou boîtier de commande PCBT
- Contrôle intelligent du radiateur
- Smart Plug
- Interrupteur intelligent
- Dispositif filaire

Plus +

Suivant

Après, le thermostat affichera l'écran principal.
Toutes nos félicitations! Vous avez configuré avec succès le thermostat Quantum SQ610RF.

Installation en mode HORS LIGNE

Jumeler avec le centre de câblage / boîtier de commande (Installez le centre de câblage / boîtier de commande conformément aux instructions fournies avec le produit)

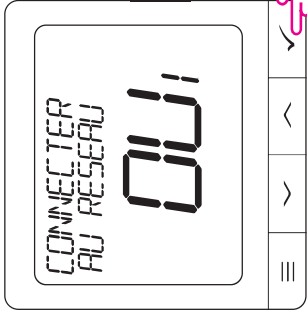
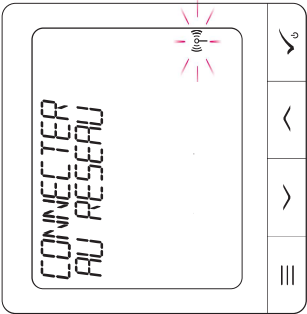
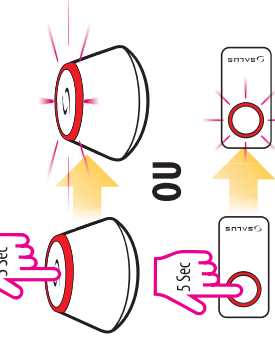
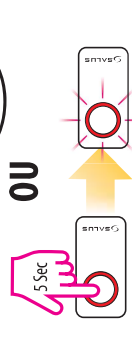
1  **2**  **3**  **OU** 

Ouvrez le réseau ZigBee

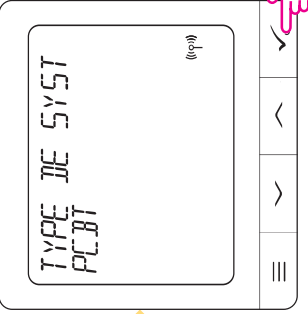
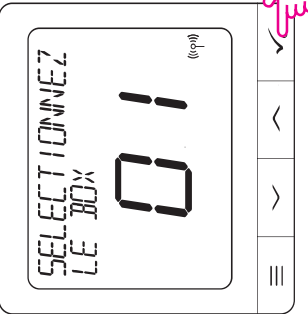
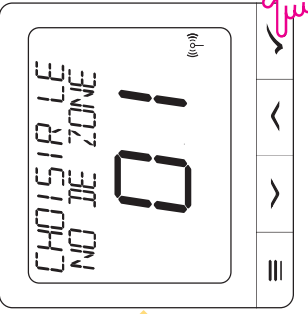
4  **5**  **6** 

Sélectionnez le type de système: **PLANCHER CHAUFFANT**, appuyez sur le bouton ✓ pour confirmer.

Utilisez les boutons < ou > pour sélectionner le numéro du boîtier de commande (appuyez sur le bouton PAIR du boîtier de commande pour afficher son numéro d'adresse). Presse ✓ bouton pour confirmer.

Utilisez les boutons < ou > pour sélectionner le numéro de zone et appuyez sur le bouton ✓ pour confirmer..

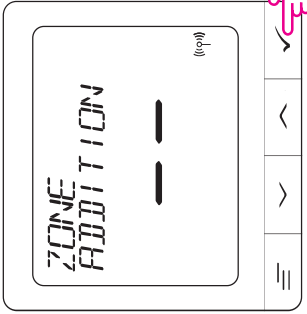
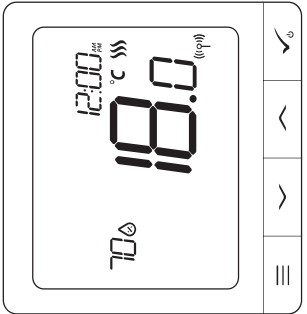
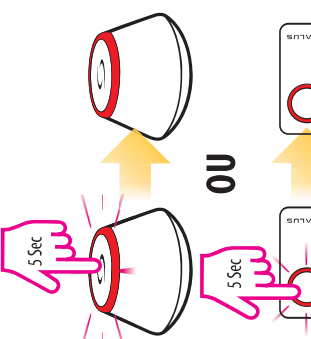
7  **8**  **9**  **OU** 

Vous pouvez maintenant jumeler votre thermostat avec des zones supplémentaires. Sélectionnez une autre zone ou terminez le processus d'appariement à l'aide du bouton ✓.

Fermer le réseau ZigBee

Jumelage avec la tête thermostatique TRV (Installez le TRV conformément aux instructions fournies avec le produit)

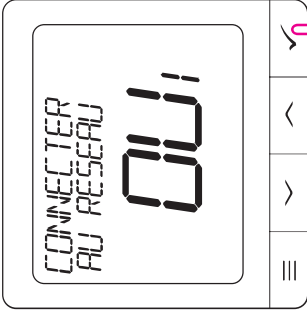
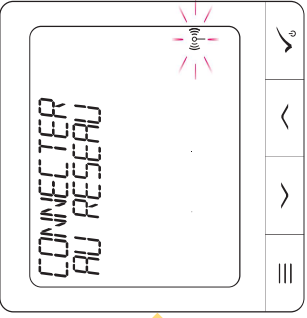
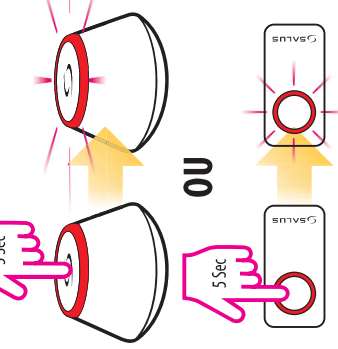
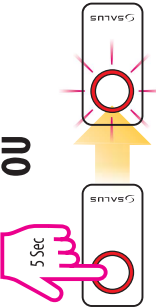
1  → **2**  → **3**  OU 

Ouvrez le réseau ZigBee

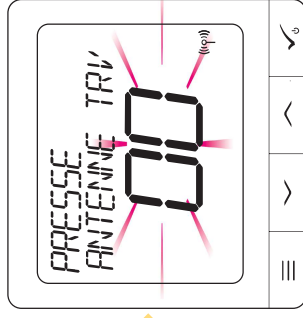
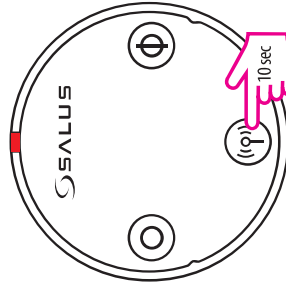
4  → **5**  → **6** 

Sélectionnez le type de système: RADIATEURS

Maintenez maintenant le bouton de l'antenne pendant 10 secondes, sur tous les TRVs que vous souhaitez jumeler avec votre Thermostat.

Vous pouvez jumeler jusqu'à 6 TRVs avec 1 thermostat. Tous les TRV doivent se trouver dans la même pièce que le thermostat.

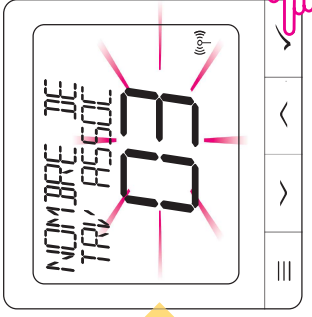
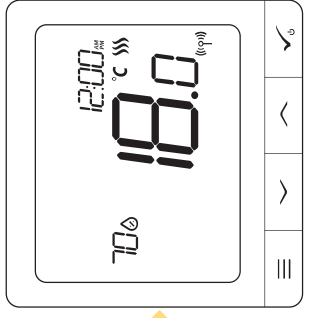
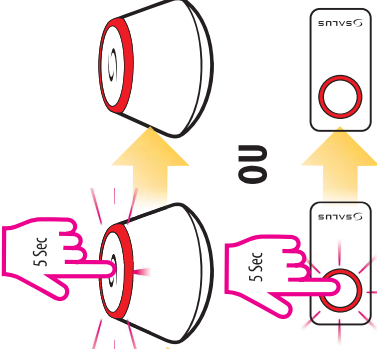
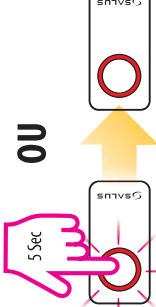
7  → **8**  → **9**  OU 

Sur l'écran LCD, vous verrez le nombre de TRVs associés. Une fois que tous les TRV sont associés - appuyez sur le bouton ✓, pour terminer le processus d'appariement.

Fermer le réseau ZigBee

Appareil filaire



Remarque:

Le thermostat SQ610 Quantum peut fonctionner sans la passerelle universelle ou le coordinateur C010RF en tant que périphérique autonome.

- 1 Schéma de câblage pour une connexion avec contacts secs (par exemple, commande de la chaudière):

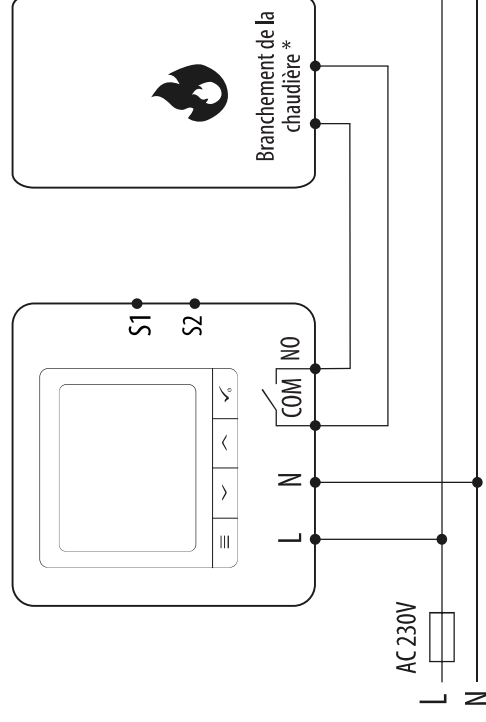

- 2 Schéma de câblage pour les connexions 230VAC:

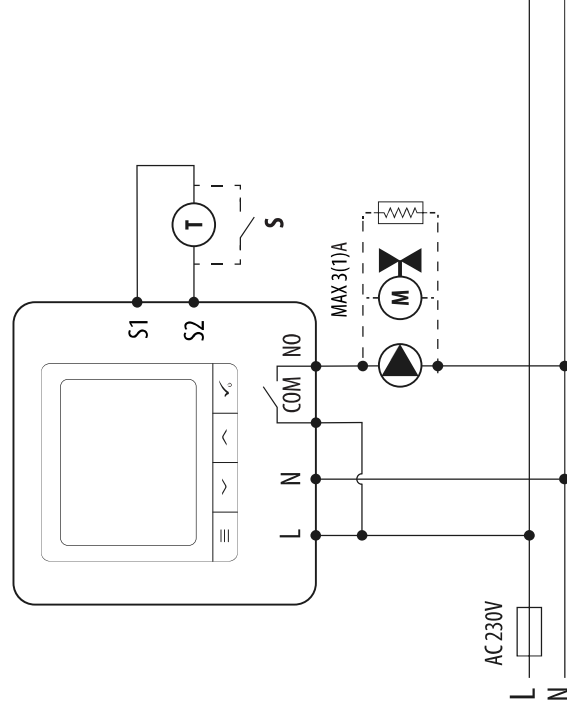

3 Schéma de câblage pour la connexion du boîtier de commande:

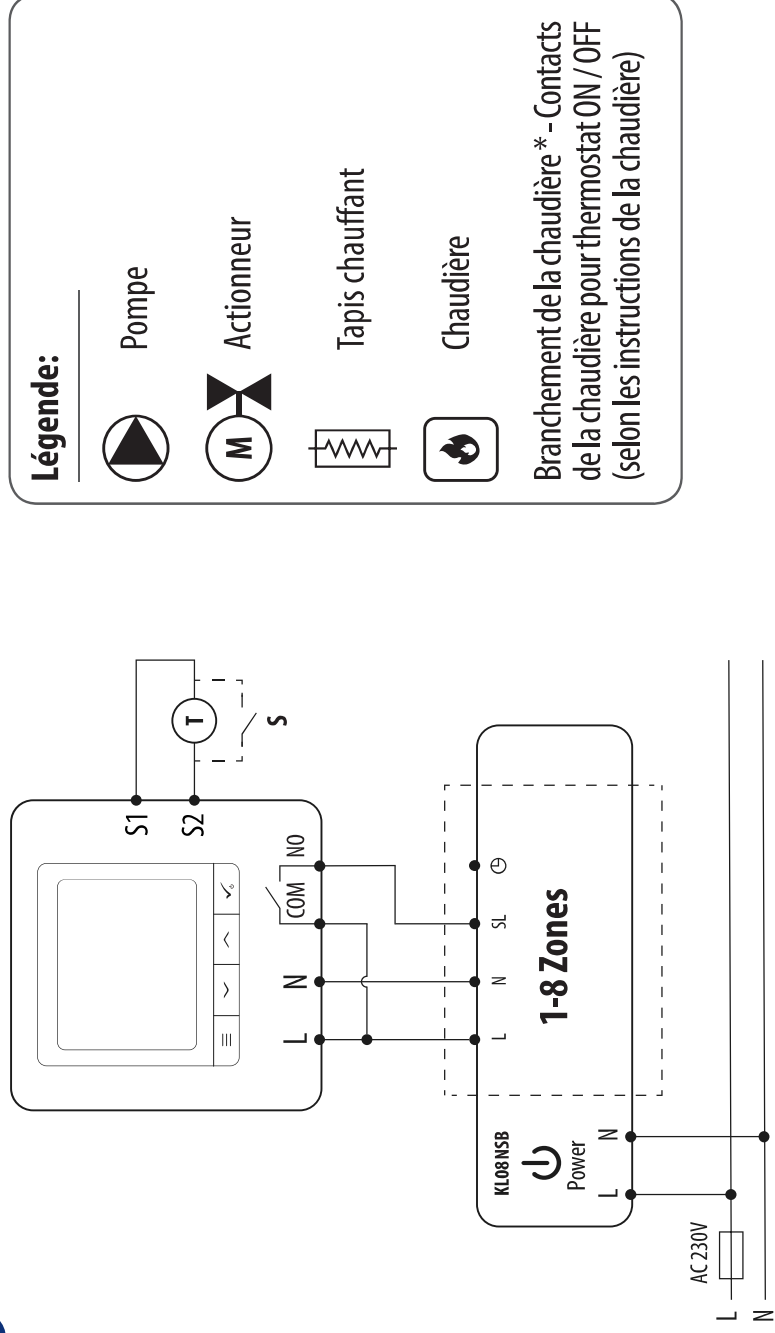

Légende:



Pompe



Actionneur



Tapis chauffant



Chaudière

Branchements de la chaudière* - Contacts de la chaudière pour thermostat ON / OFF (selon les instructions de la chaudière)

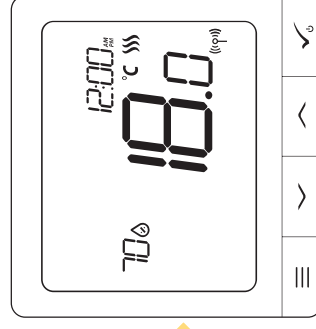
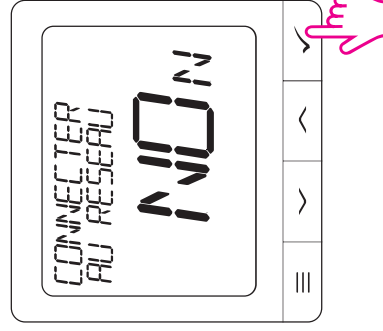

Remarque:

Le thermostat Quantum SQ610 installé en mode hors ligne, peut facilement être ajouté à l'application Smart Home à tout moment. Tous les paramètres définis avant l'ajout à l'application sont automatiquement copiés dans l'application Smart Home.

SQ610 Structure du menu complet

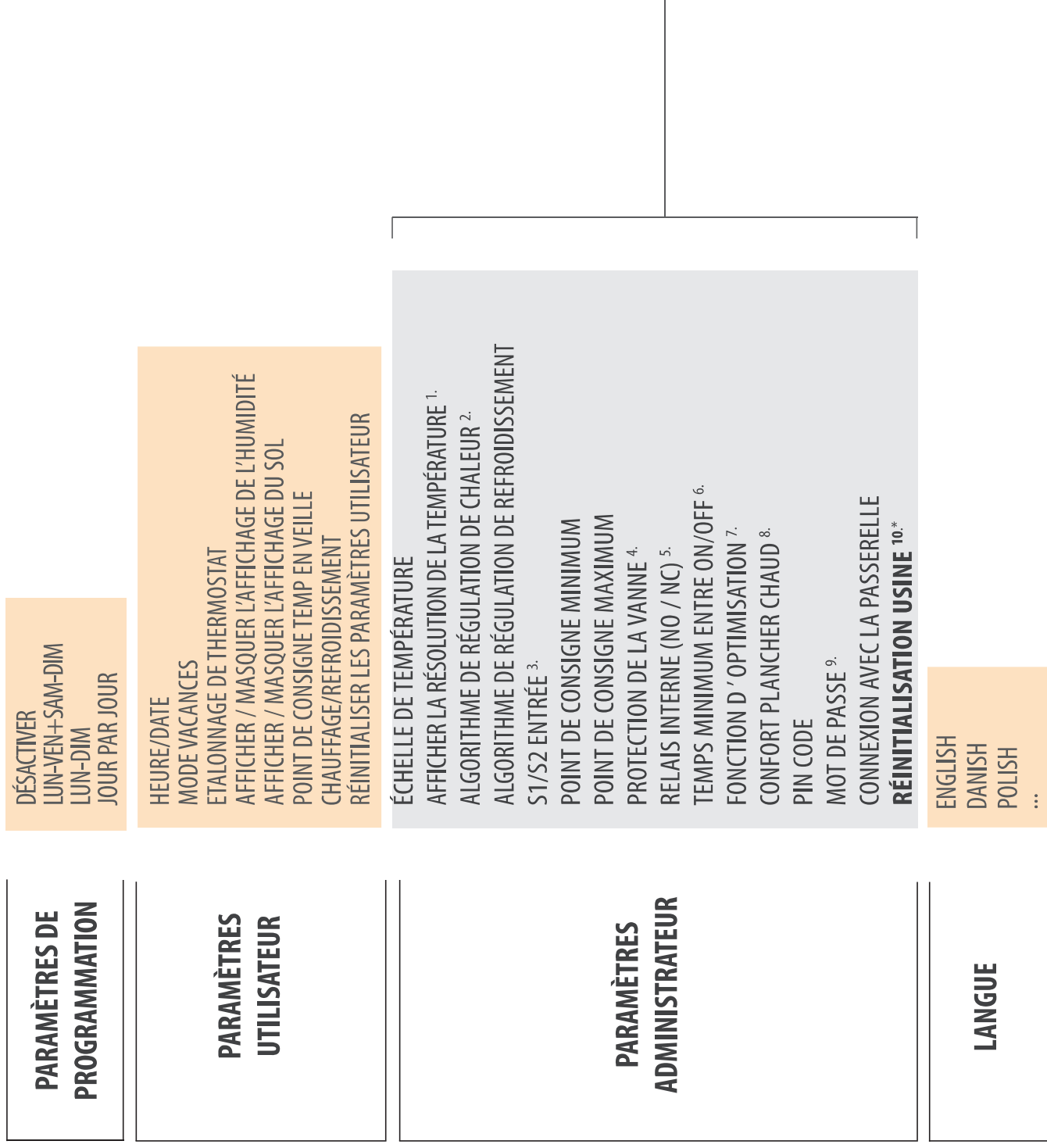

Main menu

Brève description de certaines fonctions sélectionnées (Toutes les fonctions sont décrites dans la version complète du manuel du SQ610):

- 1. AFFICHER LA RÉOLUTION DE LA TEMPÉRATURE:** Cette fonction détermine la résolution de la température affichée. L'utilisateur peut régler la température par paliers (tous les 0,5 °C ou 0,1 °C).
 - 2. ALGORITHME DE CONTRÔLE:** Cette fonction définit comment contrôler la température ambiante. Les options disponibles sont les suivantes: ITLC pour chauffage par le sol / radiateurs / chauffage électrique (algorithme avancé pour un maintien précis de la température ambiante), hystérésis +/- 0,5 °C ou +/- 0,25 °C, Actionneur THB (option recommandée pour les systèmes avec THB auto actionneurs d'équilibrage).
 - 3. ENTREE S1 / S2:** une sonde de plancher, une sonde de température externe ou une sonde de présence peut être connectée à l'entrée S1 / S2 du SQ610RF. De plus, en connectant un type de contact sec ON / OFF de type NO, vous pouvez utiliser cette entrée en tant que déclencheur de règles One Touch (programmé dans l'application Salus Smart Home) ou en tant que commutation chauffage / refroidissement.
 - 4. PROTECTION DE LA VANNE:** Cette fonction active tous les actionneurs une fois par semaine pendant 5 minutes (en été, cette fonction aide à empêcher les actionneurs de rester coincés).
 - 5. RELAIS INTERNE (COM / NO):** activation ou désactivation du relais interne avec les sorties COM / NO utilisées. La valeur par défaut est ACTIVE
 - 6. TEMPS MIN ENTRE ON/OFF:** Temps d'arrêt minimum (le thermostat n'enverra pas le signal de chauffage / refroidissement plus souvent que spécifié dans ce paramètre)
 - 7. FONCTION D'OPTIMISATION:** les fonctions optimum start et optimum stop sont des fonctions d'économie d'énergie qui rendent le thermostat plus rentable (en combinaison avec l'algorithme de contrôle ITLC).
 - 8. CONFORT TEMPERATURE SOL:** Cette fonction permet de garder le sol chaud, même si la pièce est suffisamment chaude et qu'il n'est pas nécessaire d'allumer le chauffage. L'utilisateur peut sélectionner 3 niveaux de fonction de plancher chaud. Veuillez noter qu'il ne s'agit pas d'une fonction d'économie, car votre système de chauffage peut être en marche même s'il n'y a pas de demande de chauffage du thermostat d'ambiance. C'est la fonction CONFORT qui garde votre sol au chaud tout le temps.
 - 9. INFORMATIONS DISPOSITIF:** Dans ce menu, l'utilisateur peut vérifier: la version du logiciel, le niveau de la batterie, la valeur de la plage RF, les appareils jumelés ou l'utilisateur peut également activer le mode d'identification.
- *10. RÉINITIALISATION USINE: Ici, vous pouvez réinitialiser votre appareil aux paramètres d'usine. Après une réinitialisation réussie, le périphérique sera supprimé du réseau ZigBee et vous devrez à nouveau ajouter / coupler votre périphérique.**

English

Deutsch

Français

Nederlands

Introductie

De **SQ610 Quantum** is een Zigbee temperatuur regelaar voor het draadloos regelen van een IT600 serie apparaat zoals het KI08RF klemstrook (aansluitcentrum bedrading), TRV Thermostaatkop en RX10RF ketel ontvanger. Om de SQ610RF via internet of via **Salus Smart Home App** te kunnen regelen, dient deze met de UGE600 Internet Gateway verbonden te zijn (**ONLINE modus**). (UGE600 is niet inbegrepen).

Vanaf het applicatie niveau is het mogelijk om de SQ61 te koppelen met andere systeemelementen, b.v. Smart plug SPE600, Smart relais SR600, Raam/deur sensor OS600/SW600.

De SQ610 kan handmatig (lokaal) worden gebruikt zonder een internetverbinding (**Offline-modus**), echter moet de combinatie met andere apparaten worden gedaan met behulp van de C010RF coördinator (niet inbegrepen).

Thermostaat SQ610 Quantum kan zonder UGE600 Gateway of C010RF Coördinator werken als zelfstandig apparaat.

De volledige handleiding in PDF formaat is te verkrijgen via www.saluscontrols.nl

Product EU Richtlijnen

Dit product voldoet aan de essentiële vereisten en andere relevante bepalingen van Richtlijnen 2014/30 / EU, 2014/35 / EU, 2014/53 / EU en 2011/65 / EU. De volledige tekst van de EU-conformiteitsverklaring is beschikbaar op de website: www.saluslegal.com.



Veiligheidsinformatie

Gebruik in overeenstemming met nationale en EU-voorschriften. Gebruik het apparaat zoals bedoeld en houd het droog. Gebruik het product uitsluitend binnenshuis. De installatie moet worden uitgevoerd door een gekwalificeerd persoon in overeenstemming met nationale en EU-voorschriften.

Voor het schoonmaken met een droge doek dient u het apparaat van het stroom af te halen.



Waarschuwing:

Zorg ervoor dat het apparaat spanningsvrij is, voordat u gaat installeren.

Inhoud Verpakking:

- 1) SQ610 Quantum Thermostaat
- 2) Bevestigingsschroeven
- 3) Handleiding

Voordat u begint: Kies de juiste plaats voor uw thermostaat

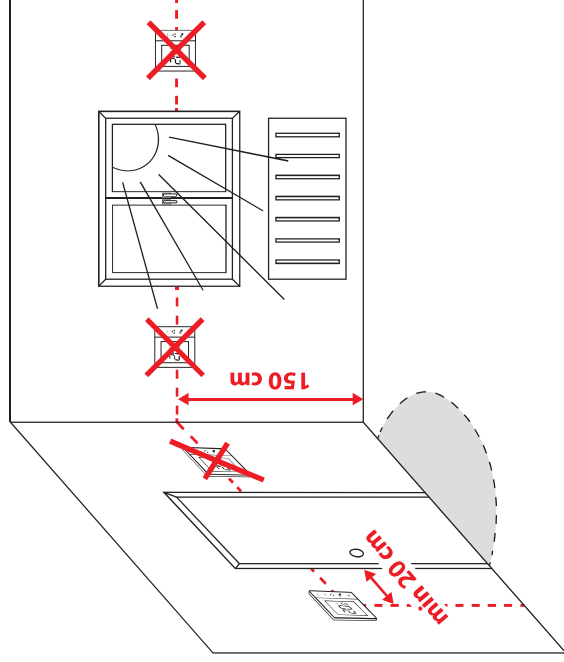

Montage: Om uw thermostaat te bevestigen kan u de de achterplaat met de meegeleverde schroeven op de muur bevestigen. hierna kan de thermostaat op de achterplaat op de muur.



Let op!

De ideale positie voor thermostaatmontage is ongeveer 1,5 meter boven vloerniveau en verwijderd van verwarmings- en of koelbronnen. Thermostaat mag niet worden blootgesteld aan direct zonlicht of extreme omstandigheden zoals bijvoorbeeld tocht.

Aansluitschema:

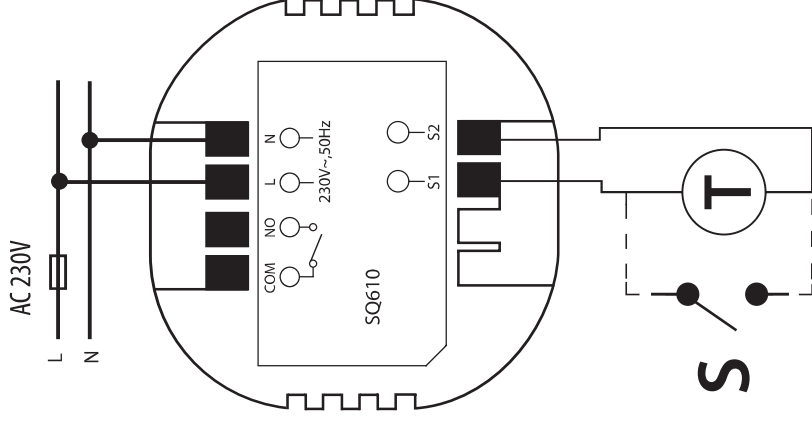

Verklaring symbolen:

- S – volt vrij contact
 - T – temperatuur sensor
 - L,N – 230V AC Spanning
 - COM, NO – Voltvrij contact
- S1,S2 Terminals:**
- lucht of vloer temperatuur sensoren
 - Externe volt vrij contact voor aansluiting ieder ON/OFF schakelaar of aanwezigheidssensor (Hotel).

English

Deutsch

Français



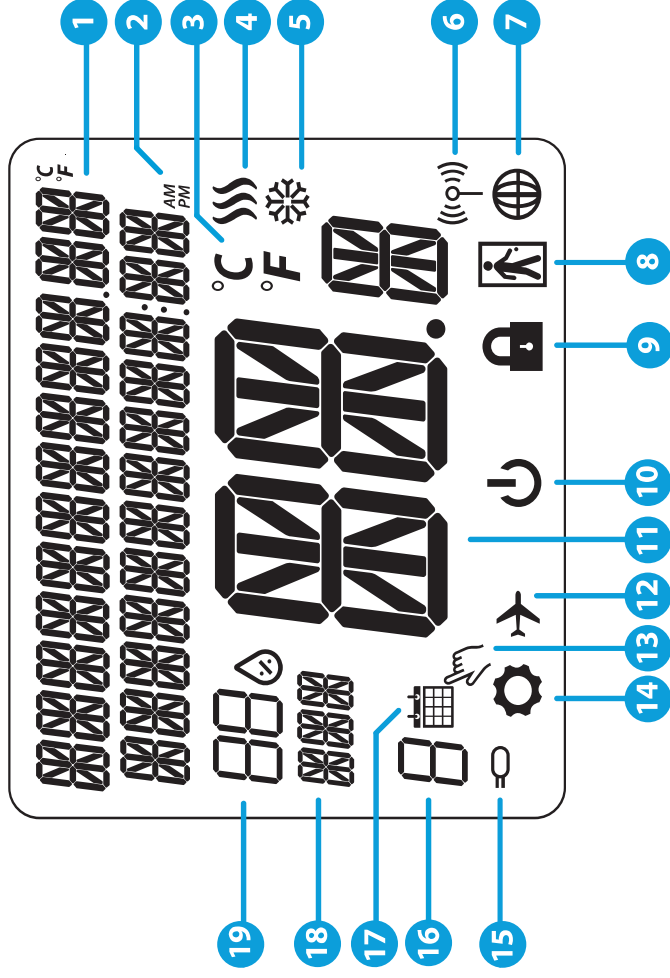

Nederlands

LCD Pictogram beschrijving



- | | |
|--|--|
| 1. Menu / Instellingen beschrijving + klok | 10. Pictogram stand-bymodus |
| 2. AM/PM | 11. Huidige temperatuur / gewenste temperatuur |
| 3. Temperatuureenheid | 12. Vakantiemodus |
| 4. Verwarmingsindicator (bij warmte vraag beweegt pictogram) | 13. Tijdelijke opheffingsmodus |
| 5. Koelindicator (bij koeling vraag beweegt pictogram) | 14. Instellingenpictogram |
| 6. RF-verbindingsindicator | 15. Externe vloer temperatuur sensor indicator |
| 7. Internetverbindingsindicator | 16. Schema programmanummer |
| 8. Bezettingssensor (hotelkaart) | 17. Schemamodus pictogram |
| 9. Toets blokkering | 18. Dag-indicator / SET-informatie |
| | 19. Huidige vochtigheidswaarde |

Knop beschrijving

Knop	Funcctie
	<ol style="list-style-type: none"> 1) Menu / Return knop 2) In het HOOFDSCHEM: Houd 3 seconden ingedrukt om de werkingsmodus van de thermostaat te wijzigen (Schemamodus / Permanente modus / Tijdelijke opheffingsmodus). 3) In het INSTELLING scherm: Houd 3 seconden ingedrukt om terug te gaan zonder de wijzigingen op te slaan. 4) In het PAIRING-SCHERM (in het SYSTEEMTYPE-menu): Houd 3 seconden ingedrukt om de andere Koppelingsopties te zien.
	Knop "omlaag" (parameterwaarde verlagen / verplaatsen in het menu in de richting "OMLAAG")
	Knop "Omhoog" (parameterwaarde verhogen / verplaatsen in het menu in de richting "Omhoog")
	<ol style="list-style-type: none"> 1) "OK/ Tick" -knop (parameterwaarde bevestigen / naar het volgende menu gaan / instellingen opslaan) 2) In het HOOFDSCHEM: Houd 3 seconden ingedrukt om de standby-modus te openen 3) In het SCHEM INSTELLINGEN: Houd 3 seconden ingedrukt om terug te keren naar het HOOFDSCHEM & ALLE wijzigingen op te slaan.
	+ In het HOOFDSCHEM - houd deze knoppen samen gedurende 3 seconden ingedrukt om de thermostaattoetsen te VERGRENDELEN / ONTGRENDELEN

English

Deutsch

Français

Nederlands

Compatibiliteit met andere SALUS CONTROLES APPARATEN

Quantum-thermostaat kan werken in de modus ONLINE of OFFLINE.

Als eerste moet u beslissen in welke modus de thermostaat moet werken.

ONLINE MODUS

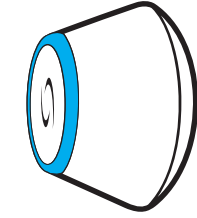

Universal Gateway is VERBONDEN MET HET INTERNET
U kunt al uw apparaten configureren en gebruiken via de Smart Home-app.



SALUS
Smart Home



Download de Smart Home App via iOS of Android apparaat voor externe toegang tot uw SALUS-apparatuur.

OFFLINE MODUS

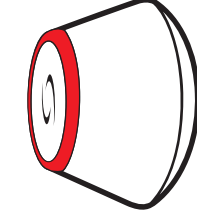

Universal Gateway is NIET VERBONDEN MET HET INTERNET
U kunt uw apparaten lokaal gebruiken zonder de SmartHome-app. Gateway werkt in deze modus als standaard ZigBee-coördinator.

OF

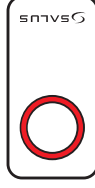

O10RF-coördinator - u kunt de standaard ZigBee netwerkcoördinator gebruiken om uw apparaten te installeren en te gebruiken.

Compatibele apparaten:



SR600*

Smart Relais



SPE600*

Smart Stekker



KL08RF

Klemstrook (aansluitcentrum bedrading) voor 8 zone vloerverwarming*.

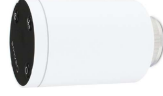

TRV

Thermostatische Radiatorkop met draadloze communicatie.



RX10RF

Ontvanger

*Alleen met online modus



Let op!

*** SQ610 Quantum Thermostaat kan zonder coördinator functioneren (online/Offline modus) als een bedraad standalone apparaat.**

Eerste Opstartprocedure



Let op!

Voor een eenvoudigere installatie zorg dat u al andere apparaten aan uw ZigBee-netwerk hebt toegevoegd, zoals Vloerverwarming Klemstrook (KL08RF) of Radiatorkoppen (TRV's) etc.

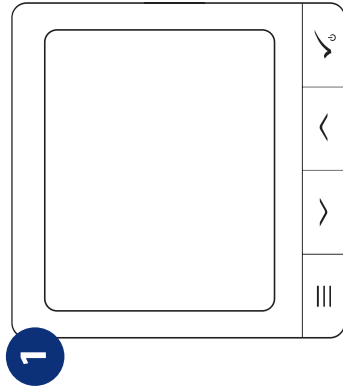

2

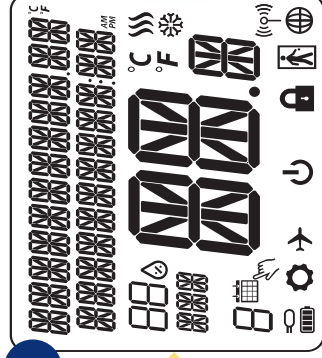

3

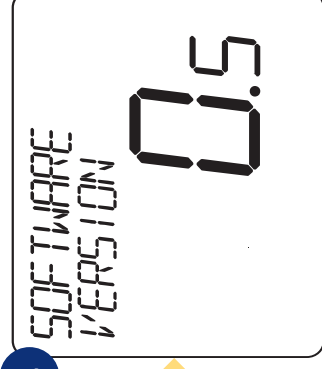

Om de thermostaat te activeren moet deze aangesloten worden aan een voedingsbron 230V...

...Display toont alle pictogrammen...

...Toont vervolgens de software versie van de thermostaat.

4

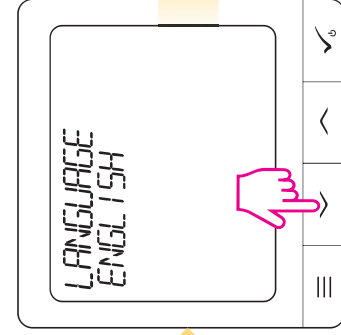

5

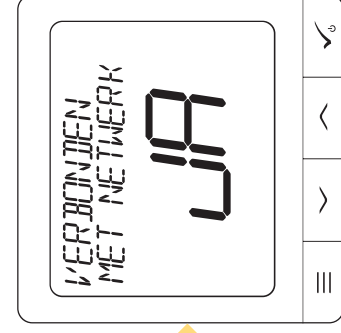

Kies nu uw taal door het gebruik van " " of " " knop. Bevestig uw taal met " " knop.

Ja - ONLINE /OFFLINE MODUS.

U kunt de thermostaat verbinden via de UGE600 Gateway of de C010RF Coordinator. Zo kunt u het aan uw Salus Smart Home koppelen.

Nee - STANDALONE.

De thermostaat werkt als een zelfstandig apparaat om pompen, ketels, ontvangers te bedienen. Het is mogelijk om de thermostaat direct te verbinden zonder netwerk. Deze kan later toegevoegd worden.

English

Deutsch

Français

Nederlands

Installatie in Online modus

Na het selecteren van de taal volgen onderstaande stappen om uw thermostaat bij de Smart Home aan te melden en te koppelen met andere apparaten.



10

We gaan uw apparatuur koppelen

Vink het hokje aan naast de apparatuur die u wilt koppelen. Klik op "Apparatuur koppelen".

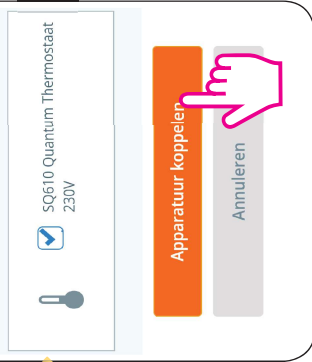

11

Gelukt!

Onderstaande apparatuur is nu op uw gateway aangesloten. Geef uw apparatuur een naam



12

We installeren uw apparaten

Klik op het apparaat waarmee u wilt beginnen.

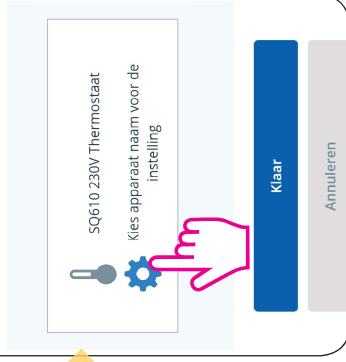

13

Selecteer het apparaat om te pairen

- UFH Control Box
- Slim bedieningselement voor radiator
- Smart Plug
- Slimme schakelaar
- Bedraad apparaat

Meer +

Volgende

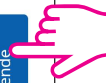

14

Verbind apparaten

Geef apparaat een benaming
SQ610 230V Thermostaat

Einde

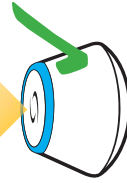

15

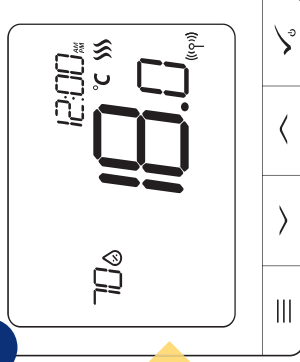

Daarna zal in het hoofdscherm de thermostaat verschijnen
Gefeliciteerd!
U hebt met succes geconfigureerd SQ610RF Quantum-thermostaat.

English

Deutsch

Français

Nederlands

Installatie in Offline modus

Koppelen met Klemstrook bedradingscentrum (installeer het bedradingscentrum/ de klemstrook volgens de meegeleverde instructies bij het product)

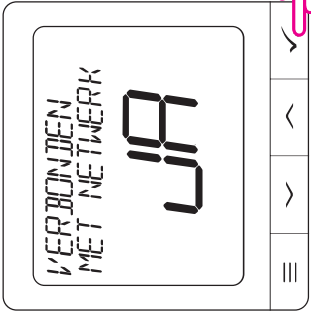
- 

1
- 

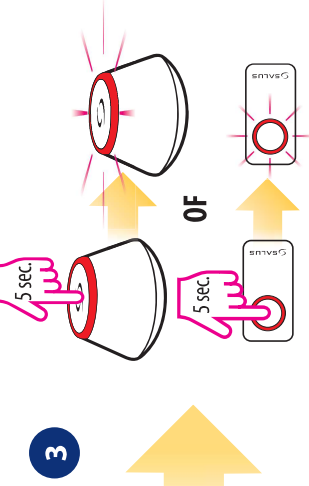
2
- 

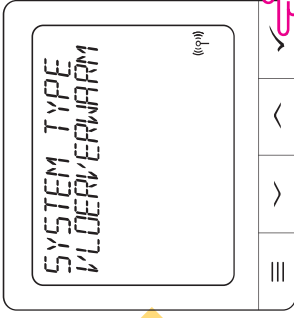
3
- 

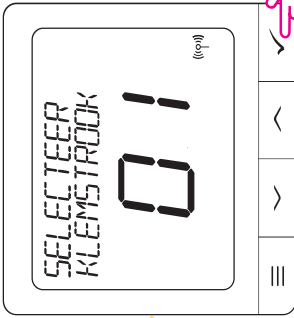
4
- 

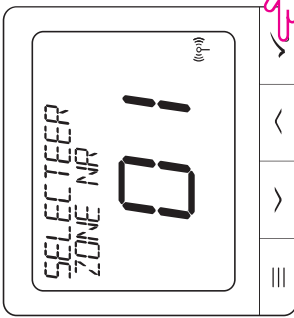
5
- 

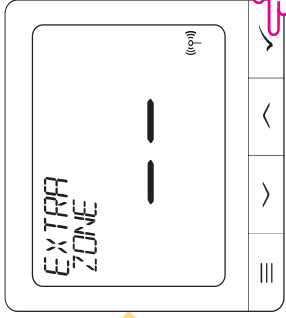
6
- 

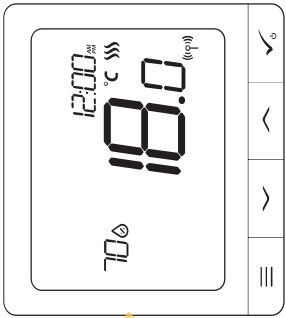
7
- 

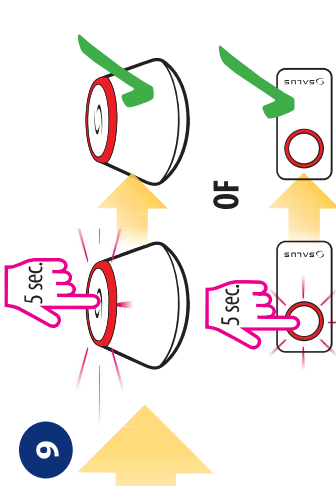
8
- 

9

Open het ZigBee-netwerk

Selecteer systeemtype:
Vloerverwarming druk op knop om te bevestiging'.

Gebruik knop en knop en selecteer het klemstrook Nummer (druk op PAIR-knop op de Klemstrook om het adresnummer te zien). druk op de knop voor te bevestigen .

Gebruik of knop om uw zone nummer te selecteren en druk op om te bevestigen.

Nu kunt u uw thermostaat koppelen met extra zones. Kies een Volgende zone of voltooi het koppel (pairing) proces door knop.

Sluit het Zigbee netwerk

Koppelen van de TRV Radiatorkop (installeer de TRV volgens de meegeleverde instructies).

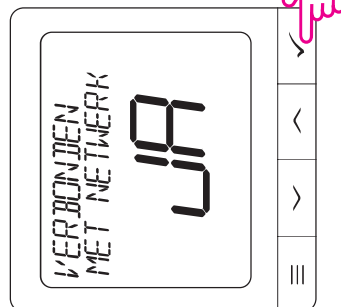
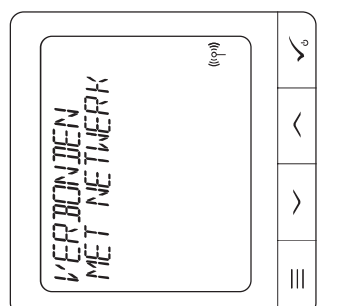
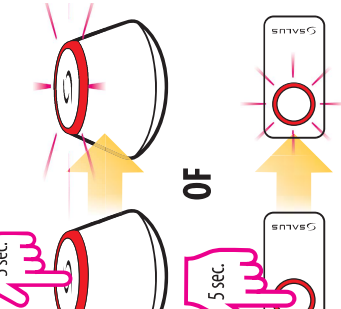
1   

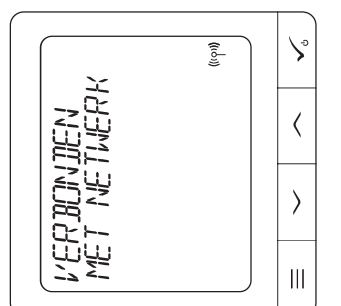
2 

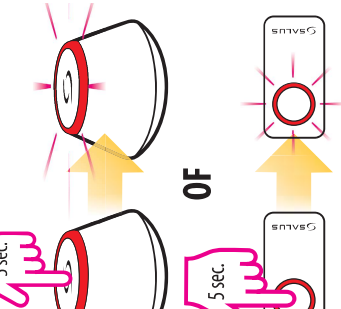
3 

Open het ZigBee-netwerk

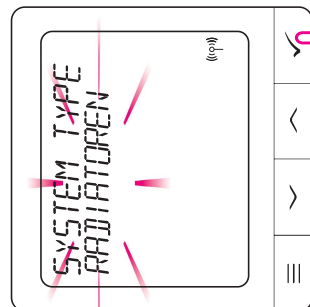
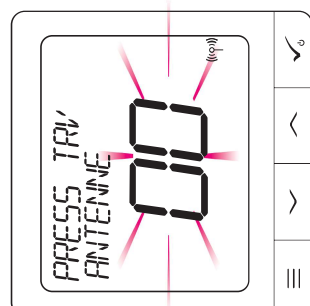
4  

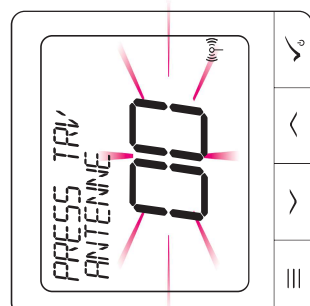
5 

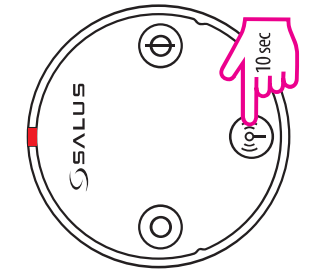
6 

Selecteer Systeem type: RADIATOREN

Houd nu de antenneknop 10 sec. ingedrukt op alle trv's die je wilt koppelen met uw Thermostaat.

Je kunt maximaal 6 TRV's koppelen aan 1 thermostaat. Alle TRV's moeten zich in dezelfde kamer als de Thermostaat bevinden.

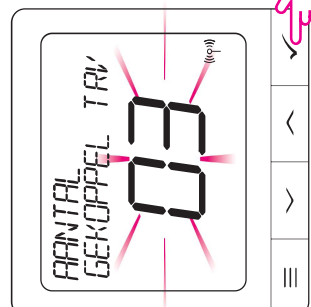
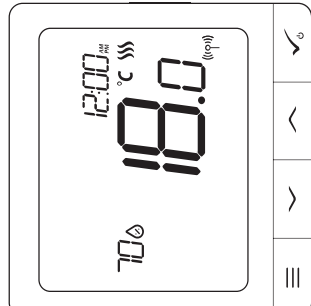
7  

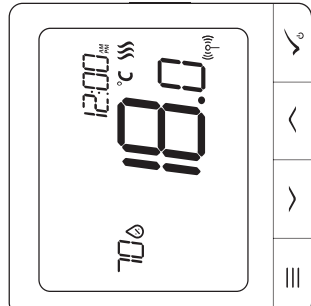
8 

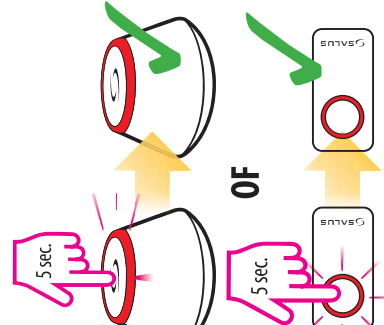
9 

Op het LCD-scherm ziet u het aantal gekoppelde TRV's. Zodra alle TRV's zijn gekoppeld, drukt u op knop  om het koppelingsproces te voltooien.

Sluit het Zigbee netwerk

English

Deutsch

Français

Nederlands

Bedraad apparaat



Let op!

Thermostaat SQ610 kan zonder Gateway of coordinator werken, mits deze bedraad is. Dan is het een zelfstandig apparaat.

- 1 Bedradingsschema voor voltvrije aansluiting:
(Bijvoorbeeld ketelaansluiting)(Let op: Com/NO werkt als schakelaar, hier staat geen spanning op.)

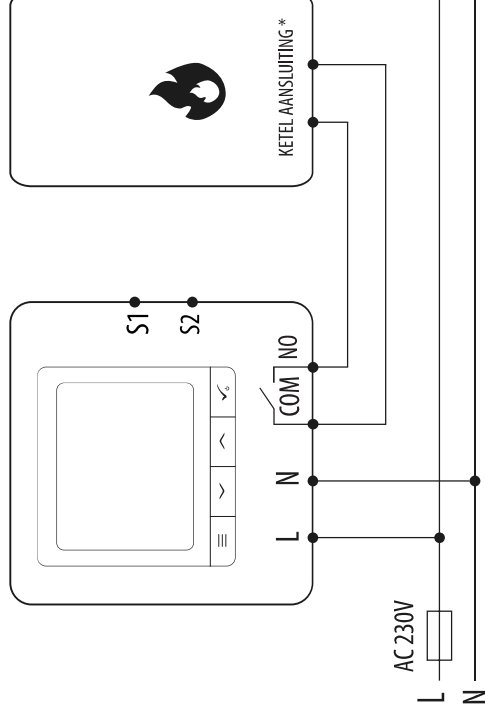

- 2 Bedradingsschema voor 230 VAC aansluiting:

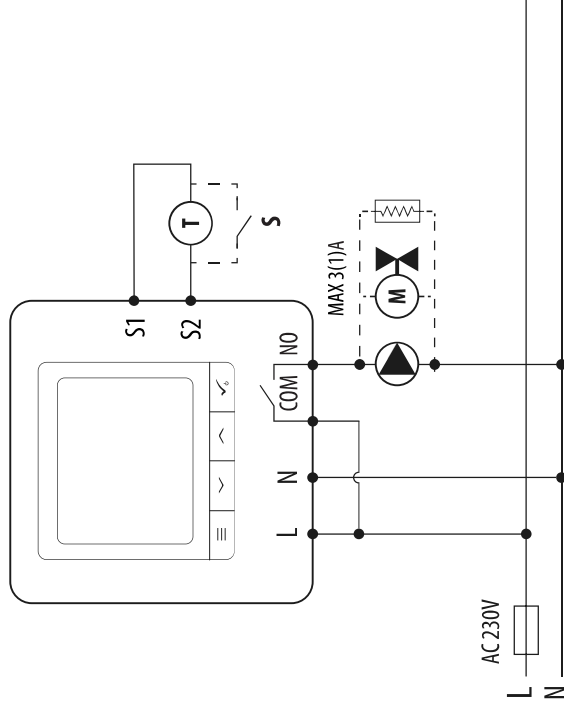

3 Bedradingschema voor klemstrook aansluiting:

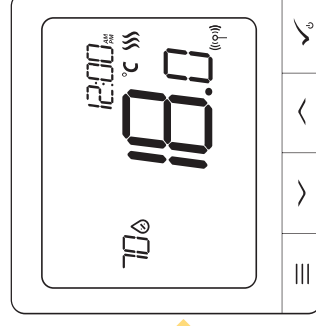
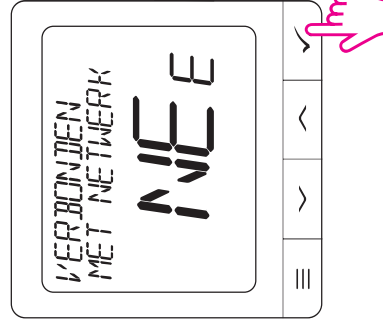
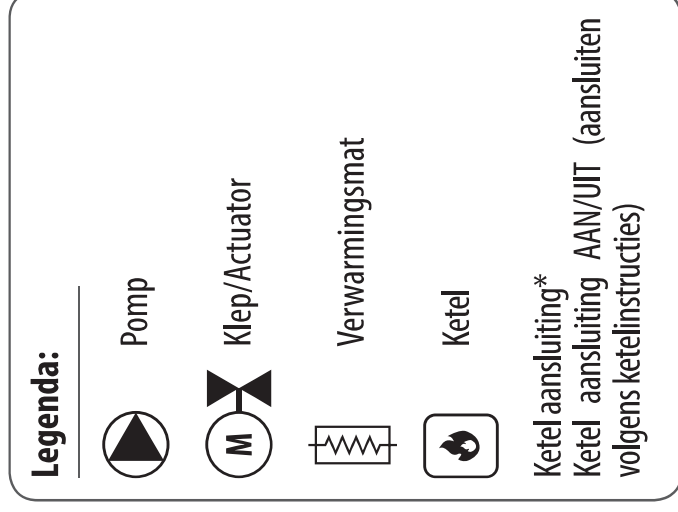
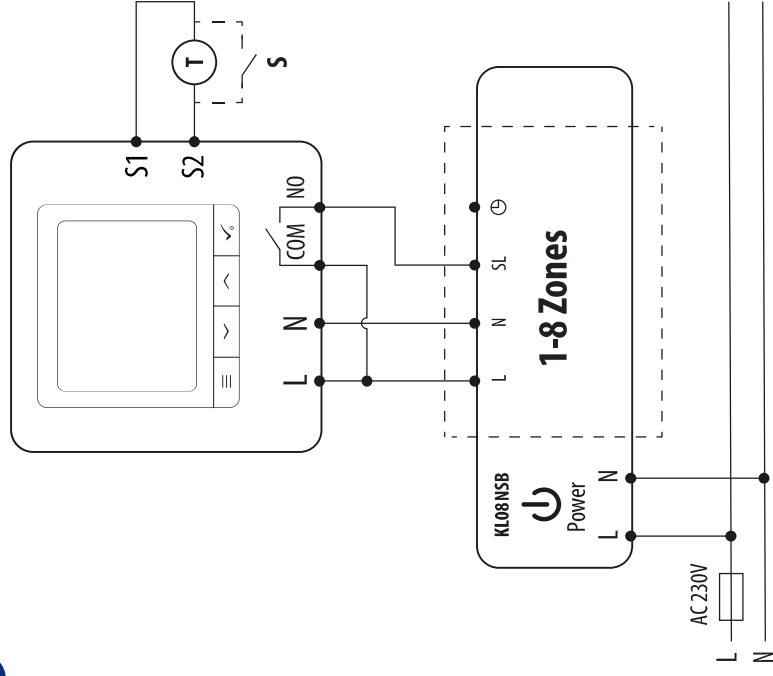

Let op!

De zelfstandig werkend SQ610 Quantum Thermostaat kan altijd eenvoudig naderhand worden toegevoegd in de Salus smart Home App (Hiervoor is Gateway benodigd). Alle eerder gemaakte instellingen worden automatisch overgenomen in de APP.

English

Deutsch

Français

Nederlands

SQ610 Volledige menu structuur



Tijdschema instelling

UITSCHAKELLEN
MA-VRIJ + ZA + ZON
MA-ZON
ENKELE DAGEN

Gebruikers instellingen

TIJD/DATUM
VAKANTIEMODUS
KALIBREREN THERMOSTAAT
TOON/VERBERG DISPLAY LUCHTVOCHTIGHEID
TOON VERBERG DISPLAY VLOER
STANDBY TEMP SETPOINT
VERWARMEN / KOELEN
RESET GEBRUIKERS INSTELLINGEN

Hoofdmenu

Administratieve instellingen

TEMPERATUURSCHAAL
WEERGAVE TEMPERatuurRESOLUTIE ^{1.}
VERWARMINGS ALGORITHM ^{2.}
KOELINGS CONTROLE ALGORITMIE
S1 / S2 IN GANG ^{3.}
MINIMAAL SETPOINT
MAXIMAAL SETPOINT
KLEPBESCHERMING ^{4.}
INTERN RELAIS (NO/NC) ^{5.}
MINIMUM UITSCHAKELTIJD ^{6.}
OPTIMALISATIEFUNCTIE ^{7.}
COMFORT WARMTE VLOER ^{8.}
PINCODE
APPARAATINFORMATIE ^{9.}
VERBINDING MET GATEWAY
FABRIEKRESET ^{10.*}

Taal

ENGLISH
DANISH
NEDERLANDS
...

Beschrijving van enkele geselecteerde functies (alle functies worden beschreven in de volledige versie van de SQ610- handleiding):

- 1. DISPLAY TEMP RESOLUTIE:** deze functie bepaalt de resolutie van het weergegeven temperatuur (0,5 °C of 0,1 °C).
 - 2. CONTROL ALGORITHM:** deze functie definieert hoe de kamertemperatuur wordt geregeld. Beschikbare opties zijn: ITLC voor vloerverwarming / Radiatoren / Elektrische verwarming (dat is een geavanceerd algoritme voor de nauwkeurig bepaling van de kamertemperatuur), hysteresis +/- 0,5 °C of +/- 0,25 °C, THB-aandrijving (optie aanbevolen voor systemen met THB automatische balanceringsactuators).
 - 3. S1 / S2 INGANG:** Een vloersensor, een externe temperatuursensor of een aanwezigheidsensor kan zijn aangesloten op de S1 / S2-ingang van SQ610RF. Bovendien, door een NO-type AAN / UIT-spanningsvrij contact aan te sluiten, kunt u deze ingang gebruiken als een OneTouch-regeltrIGGER (geprogrammeerd in de Salus Smart Home app) of als een warmte / koude-omschakeling.
 - 4. KLEPBESCHERMING:** deze functie activeert alle actuators eenmaal per week gedurende 5 minuten (in de zomer, deze functie helpt voorkomen dat de actuators vast komen te zitten).
 - 5. INTERN RELAIS COM/NO:** Intern Relais activering of deactivering met Com/No uitgang. Standaard is uitgang geactiveerd.
 - 6. MIN UITSCHAKELTIJD:** minimale uitschakeltijd (thermostaat stuurt het signaal niet voor verwarming / koeling vaker dan aangegeven in deze parameter).
 - 7. OPTIMALISATIEFUNCTIE:** de functies Optimale start en Optimale stop zijn energiebesparende functies, dat maakt de thermostaat het meest kosteneffectief (in combinatie met ITLC-besturingsalgoritme).
 - 8. COMFORT WARM VLOER:** deze functie helpt de vloer warm te houden, zelfs als de kamer warm is genoeg en het is niet nodig om de verwarming aan te zetten. Gebruiker kan 3 niveaus van warme vloerfunctie selecteren. Let op: het is geen economische functie, omdat uw verwarmingssysteem mogelijk is ingeschakeld, zelfs als er geen verwarming vraag is van de kamerthermostaat. Het is een COMFORT-functie die uw vloer altijd warm houdt.
 - 9. APPARAATINFORMATIE:** In dit menu kan de gebruiker het volgende controleren: Softwareversie, RF-bereikwaarde, Gekoppelde apparaten, ook kan de gebruiker de identificatiemodus activeren.
- *10. FABRIEKRESET: hier kunt u uw apparaat resetten naar de fabrieksinstellingen. Na succesvolle reset, zal het apparaat wordt verwijderd uit het ZigBee-netwerk en u moet uw apparaat opnieuw toevoegen / koppelen.**

English

Deutsch

Français

Nederlands

QUANTUM SQ610	
Power Supply	AC 230 V
Temperature range	5-40°C
Display temperature accuracy	0.5°C or 0.1°C
Control algorithm	ITLC SPAN (±0.25°C / ±0.5°C) THB
S1-S2 Input (multifunctional input)	Floor temperature Air temperature Occupancy sensor One Touch Changeover (heating/cooling)
Output control	COM – NO (volt-free)
Max current	3 (1) A
Communication protocol	ZigBee 2,4GHz
Mounting	Flush mounting
Working temperature	0-45°C
IP protection class	IP30
Dimensions [Width x Height x Deep]	86 x 86 x 10 mm
Thickness after mounting in a wall-box φ60	10 mm

QUANTUM SQ610	
Spannungsversorgung	AC 230 V
Temperaturbereich	5-40°C
Temp. Anzeigenauigkeit	0.5°C oder 0.1°C
Regel Algorithmus	ITLC SPAN (±0.25°C / ±0.5°C) THB
S1-S2 Eingang (multifunktionaler Eingang)	Bodensensor Fernsensor Anwesenheitssensor One Touch (APP Regel) Wechselkontakt (Heizen/Kühlen)
Schaltausgang	COM – NO (potentialfrei)
Max Schaltspannung	3 (1) A
Kommunikations Protokoll	ZigBee 2,4GHz
Montage	Auf ebenen Oberflächen
Arbeitstemperatur	0-45°C
IP Schutzklasse	IP30
Abmessungen (Höhe x Breite x Tiefe)	86 x 86 x 10 mm
Überstand auf der Wand nach Montage in Unterputzdose φ60	10 mm

QUANTUM SQ610

Alimentation	AC 230 V
Plage de température	5-40°C
Précision de la température	0.5°C ou 0.1°C
Régulation	ITLC SPAN (±0.25°C / ±0.5°C) THB
S1-S2 Input (multifunctional input)	Capteur température du sol Capteur température ambiante Capteur d'occupation Règle «One Touch» Changement automatique chauffage-refroidissement
Sortie	COM – NO (Contacts secs)
Courant maximum	3 (1) A
Protocole de communication	ZigBee 2,4GHz
Installation	Apparente
Température de fonctionnement	0-45°C
Classe de protection IP	IP30
Dimensions (Largeur x Hauteur x Profondeur)	86 x 86 x 10 mm
Épaisseur après montage dans une boîte murale φ60	10 mm

QUANTUM SQ610

Spanning	AC 230 V
Temperatuur bereik	5-40°C
Weergave temperatuur nauwkeurigheid	0.5°C or 0.1°C
Regel Algoritme	ITLC SPAN (±0.25°C / ±0.5°C) THB
S1-S2 Ingang (multifunctioneel input)	Vloer temperatuur Lucht temperatuur Aanwezigheidssensor One Touch Omschakeling (verwarmen/koelen)
Uitgang controle	COM – NO (volt-vrij)
Max stroom	3 (1) A
Communicatie protocol	ZigBee 2,4GHz
Montage	Oppervlak bevestiging
Werktemperatuur	0-45°C
IP beschermingsklasse	IP30
Maten (Breedte x hoogte x diepte)	86 x 86 x 10 mm
Dikte na montage in een wanddoos φ60	10 mm

SALUS® | QUANTUM.1

CONTROLS | SQ610 THERMOSTAT



- ✓ **Ultra slim**
- ✓ **Precise temperature control** (underfloor heating, radiator heating, electrical heating)
- ✓ **Works with: Amazon Alexa and Google Home**
- ✓ **Built-in voltage free contact**

10mm



Universal Gateway

Connect it with *Universal Gateway* and setup your own SALUS Smart Home system



Smart Radiator Control

Pair it with *Quantum* to achieve the perfect temperature everywhere, not only beside the radiator



Smart Relay

Connect it with *Universal Gateway* and control wireless pumps, valves, boilers, lighting etc



www.salus-controls.com



www.salus-smarthome.com